

’  
“ ”

” ”

6.030507 ,, ”,

. 2011

”  
6.030507 ,, / : . . . .-  
“ ”, 2011. – 211 .

:  
. . . . , . . . .  
:  
. . . . , . . . . .

©  
« », 2011  
© . . . . , 2011

”

”

( , ) , -

;

,

,

-

.

:

;

;

;

;

;

;

;

,

;

;

;

;

;

,

”

,

,

;

.

,

.

-

-

:

”

”

”

”

”

”

”

”

”

”

”

• ’

’

’ : ’’

’’ ’ ’’

’’ .

:

•

;

•

’

;

•

•

;

•

•

;

;

•

•

•

:

-

:

,

,

;

-

;

-

•

- -

;

1	3			
		4	5	6
	<b>1.</b>			
	1. “	2	4	
	”			
	2.	2	4	
	3.	2	4	
	4. -	2	5	
	5	2	4	
	:			
	6.	2	4	
	7.	2	5	
	8.	2	5	
	.			
	9.	2	5	
	10. -	2		
	.			
	:	20	40	60
2				
	<b>1</b>	2		
	<b>2</b>	2		
	-			
	<b>3</b>	2		
	<b>4</b>	2		
	.			

	<b>5</b> -	2		
	:	10	38	48
		<b>30</b>	<b>78</b>	<b>108</b>
3	<b>2</b>			
	11	1	4	
	12.	1	4	
	13.	2	4	
	14.	2	4	
	15.	2	4	
	16.	2	4	
	17.	2	4	
	18.	2	4	
	19.	2	4	
	- : 9-10	4	4	
	:	<b>20</b>	<b>40</b>	<b>60</b>
4	<b>1</b>	2	10	
	<b>2</b>	2	10	
	<b>3</b>	2	10	
	- : 9-10	4	8	
	:	10	38	48
		<b>30</b>	<b>78</b>	<b>108</b>

1.

20-

.

,

.

.

.

,

.

,

,

.

-

,

.

-

,

.

,

-

,

:

,

,

.

,

,

,

.

1.

“

”

:

-

;

-

,

;

-

,

,

,

,

;

-

,

;

-

.

:

:

1.

.

-

,

.

,

,

,

.

,

,

.

2.

.

,



3.

, ,  
 ,  
 .  
 ,  
 , 1 , 2 -  
 .  
 , ' , .  
 , - , .  
 , , 1 ,  
 . 2,  
 , , . ,  
 . 1  
 2 .  
 ,  
 , . , 1  
 , , ,  
 ' . , 2 ,  
 , , .  
 , 1, 2 ,  
 , ,  
 .  
 , , 1  
 , 2 .  
 ? -  
 ? ,

, 1 2 40 ,  
 ,  
 , 1  
 , .1.  
 1

	1		40	
1	1	8	40	5
2	20	10	2	4

2 1 10 1 ' 20

. 1,  
 1 8 , 1 ' -1 .  
 .1.1  
 1.

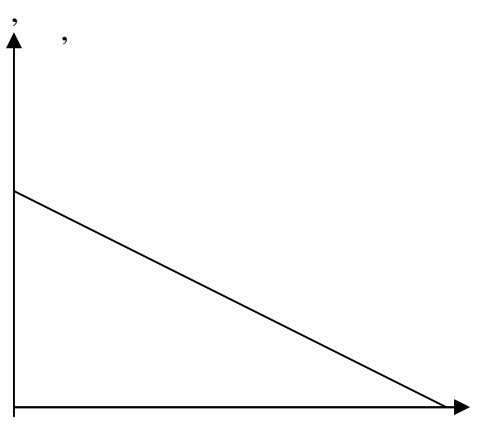

.1.1

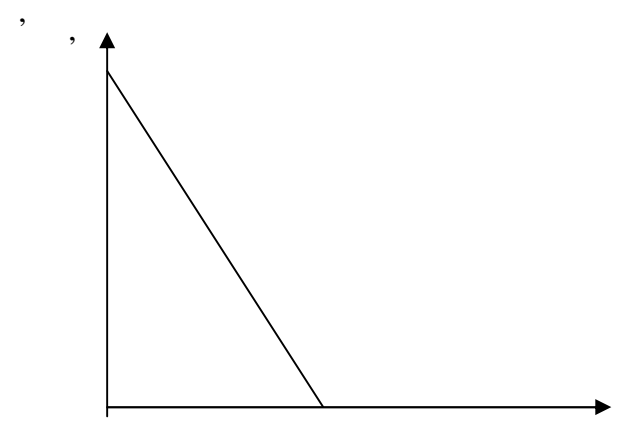

.1.2

1 2  
 40 ,  
 2 4 .

, 2 . 2  
, ( 20 ),  
2 1 ' .  
2 ,

.1.2 1.

1 40  
, 5 .  
, 1 40 ' . ,  
1 20 , 2,5  
20 ' .

1 2

, .  
, .

.1.1 1.2.  
1 2.

-

1 2

- 1.
- 2.
- 3.
- 4.

?

2.

«

»

( )

-

( )

( ),

«

»

.

:

( ),

.

,

.

.

,

,

.

.

,

.

.

,

-

,

.

;

.

,

,

.

,

,

,

«

».

.

,

.

.

-

-

,

;

—

—

.

,

.

,

,

.

.

,

,

,

,

,

:

,

,

;

.

*XVI* .

*XVIII* .

.

,

.

,

:

•

,

,

,

,

;

•

,

,

.

:

.

,

,

,

,

.

,

( )

,

,

( )

—

« »

»\*

\* : IV « ».— : , 1935. . 32-33.

- ;
- ;
- -
- ;
- (
- );
- ;
- ;
- (
- );
- ;



• , 1 ( , ), , , :

$$P_1 < P_1^* W,$$

$P_1$   $P_1^*$  - ,  $W$  - .

:

$$1 \left[ \frac{\text{UAN}}{\text{ME}_1} \right] < P_1^* \left[ \frac{\text{USD}}{\text{ME}_1} \right] \cdot W \left[ \frac{\text{UAN}}{\text{USD}} \right]$$

: 1 - 1 ( ). :

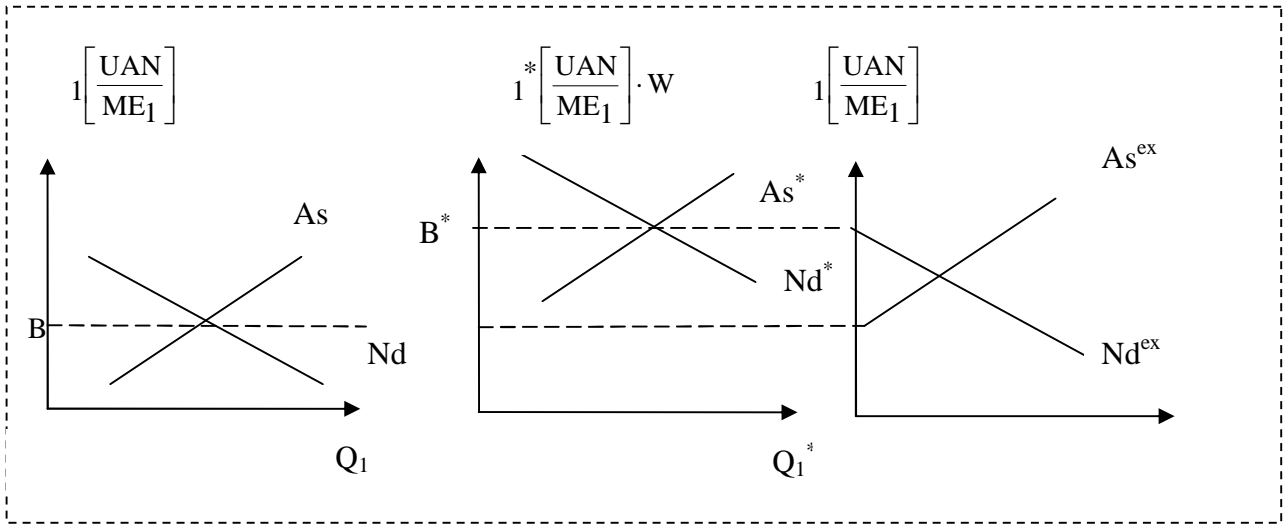

Nd, s. - 1. 2: Nd\*, s\*, \*

, 1 ( )

1 . 1

, :  $P_1^* W > P_1$   $P_1 < P_1^* W,$   $^* >$  .

1

(Nd<sup>ex</sup>)

( s<sup>ex</sup>).

2 ( - ):

$$P_2 > P_2^* W,$$

:  $P_2 > P_2^* W$ ,  $W >$

$$P_2 \left[ \frac{\text{UAN}}{\text{ME}_2} \right] > P_2^* \left[ \frac{\text{USD}}{\text{ME}_2} \right] \cdot W \left[ \frac{\text{UAN}}{\text{USD}} \right],$$

2 -

2.

:

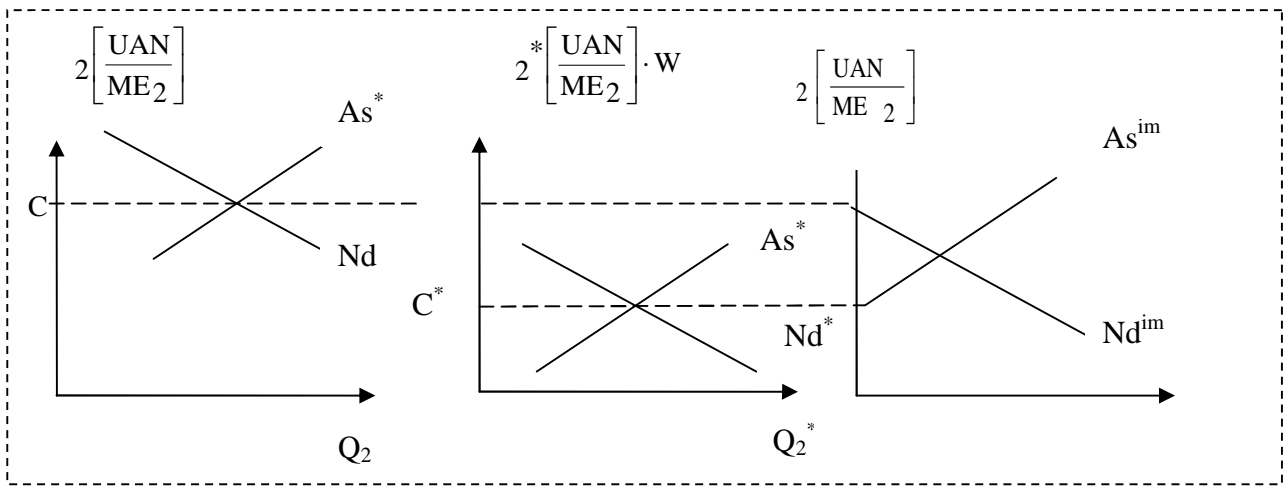

$Nd$ , -  $s$ ,

-  $Nd^*$ , -  $s^*$ .

$$P_2 > P_2^* W.$$

$$P_2^* = P_2^* \left( \right)$$

2 =

, 2. 2

$$(Nd^{im}) \quad (d^{im}).$$

W.

$$\left( \right)$$

2 1 1.

$$: P_1/P_1^* < W < P_2/P_2^* .$$

1, 2- 2.

2

S	3 6	12 4

. 2 ,

S 3 , - 12 ,

S ,

S.

S,

S ,

( . 3).

3

S	+2 . -1 .	-1 . +3 .	+1 . +2 .

,  
 , 6 ,  
 2 . S.  
 . , 1 .  
 S, 12 ,  
 3 . ,  
 S 1 ., - 2 .,  
 ,  
 .  
 , , . ,  
 , ,  
 . ,  
 , ,  
 .  
 - ,  
 .  
 .  
 . :  
 - ,  
 ;  
 - , ,  
 ,  
 , ;  
 -  
 ;

(1819)

(David Ricardo),

«

»

( )

( , 1

).

$$\frac{P_1}{P_2} \left\langle \frac{P_1^*}{P_2^*} \right\rangle = \frac{P_1}{P_2} \left[ \frac{ME_2}{ME_1} \right] < \frac{P_1^*}{P_2^*} \left[ \frac{ME_2}{ME_1} \right]$$

1,

2,

2,

).

$$Q_i = \frac{1}{\alpha_i} \cdot A_i, \quad Q_i^* = \frac{1}{\alpha_i^*} \cdot A_i^*,$$

∴  $Q_i - Q_i^* = \frac{1}{\alpha_i} A_i - \frac{1}{\alpha_i^*} A_i^* \quad (1)$

$$Q_1 - Q_1^* = \frac{1}{\alpha_1} A_1 - \frac{1}{\alpha_1^*} A_1^* \quad (2)$$

2,

$$\frac{P_1}{P_2} < \frac{P_1^*}{P_2^*}, \quad \frac{\alpha_1}{\alpha_2} < \frac{\alpha_1^*}{\alpha_2^*},$$

∴  $Q_1 - Q_1^* > Q_2 - Q_2^* \quad (3)$

( )

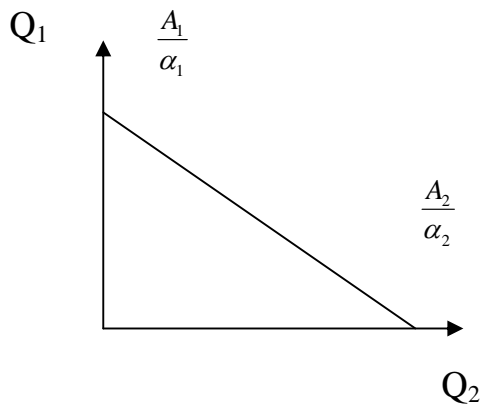

$Q_1, Q_2 -$   
1, 2 -

$$\frac{dQ_1}{dQ_2} = -\frac{\alpha_2}{\alpha_1} \quad \left| \frac{dQ_2}{dQ_1} \right| < \left| \frac{dQ_2^*}{dQ_1^*} \right|$$

$dQ_1/dQ_2 -$  ,

,

.

:

$$-\frac{dQ_1}{dQ_2} = -\frac{P_2}{P_1} \quad -\frac{dQ_2}{dQ_1} = -\frac{P_1}{P_2}$$

1

1,

1,

2,

2.

-

-

.

,

,

,

,

?

(gains of trade) -

,

,

,

,

.

,

,

,

,

.

,

.

«

» (terms

of trade).

:

$$T = \frac{P_x}{P_m},$$





: Qi –  
 Ai –  
 Ki –

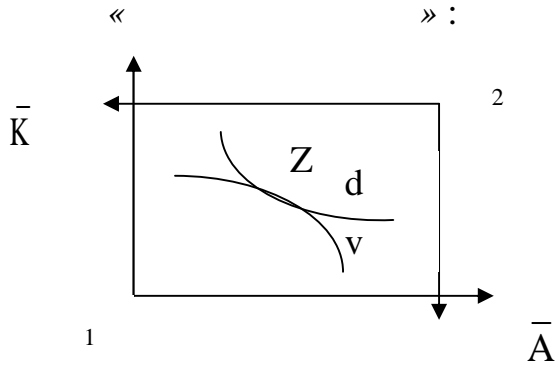

.2.1.

( ) ,  
 ( ) .

« » ( - , - )  
 ) ,  
 d v ( Z),

1 ,

2.

(Q<sub>1</sub>, Q<sub>2</sub>).

, ,  
 , ,  
 :

$$C_1/C_2 < C_1^*/C_2^*,$$

: 1 2 - , 1,2.

:

$$\frac{\lambda_2}{\lambda_2^*} < \frac{\lambda_1}{\lambda_1^*}, \quad \frac{P_1}{P_2} < \frac{P_1^*}{P_2^*}, \quad tg \alpha < tg \alpha^*$$

1,

( , ), 1,

2 - 2. - 1 1, 2 - 2.

:

$$( F_i = -\frac{Q_i}{A_i \cdot K_i} ),$$

, ,  
 , ,  
 :  
 :  
 - , ,  
 .  
 ,  
 ,  
 .

4:

	$\cdot = 10$ $1 \cdot$	$\cdot = 1$ $1 \cdot$
	$\cdot = 20 \cdot$ $1 \cdot$	$\cdot = 10 \cdot$ $1 \cdot$

,

,

,

.

,

.

.

,

.

.

,

,

,

.

,

,

.

:

.	$= 20 \cdot$ $= 10$
---	------------------------

,

.

,

,

 $1/2$ 

.

:

.	$= 10 \cdot$ $= 1$
---	-----------------------



1/2

1/5

( production-possibility curves)

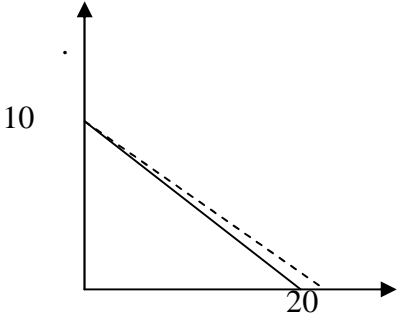

.2.2

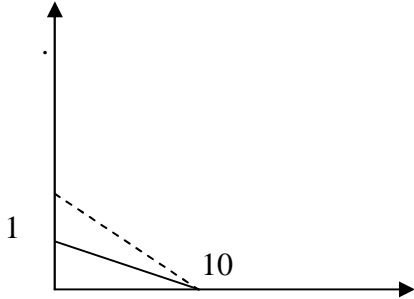

.2.3

.2.2 .2.3 (production-possibility curves)

(opportunity costs),

1  
 2  
 1  
 10  
 10  
 100-  
 1/10

,  
 . ,  
 ,  
 «  
 » .  
 ,  
 .  
 ,  
 « » ,  
 ,  
 .2.2 2.3.  
 :  
 , ( ,  
 — , — ),  
 ,  
 ,  
 .  
 :  
 1. , ,  
 .  
 2. , ,  
 , ,  
 ,  
 .  
 3. , ,  
 , ,  
 , ,  
 , ,  
 . ,  
 ,  
 ,  
 ,  
 . ,







.  
 -  
 -  
 ,  
 ,  
 ,  
 ,  
 ,  
 :  
 1. .  
 2. ,  
 ,  
 .  
 3. 3. -  
 ? ,  
 2. ,  
 4. ,  
 ?

3.

?

XIX . - XX .,

(*Eli Heckscher*)

(*Bertil Ohlin*)

1919 . 20- 30- .  
\*.

---

\**Ohlin B. Interregional and international Trade. – Cambridge (Mass.), 1933.*

( , , , ) .

( , ) ,

( i):

$$\eta_i = \frac{\text{Прирост спроса на } i\text{-й товар}}{\text{Прирост дохода, обусловившего увеличение спроса}} \%$$

(  $\eta_i < 0$  ).

(  $\eta_i > 1$  ).

,  $\eta_i = 1$ .

( )

\* ( )

3.1).

\*

(indifference curve)

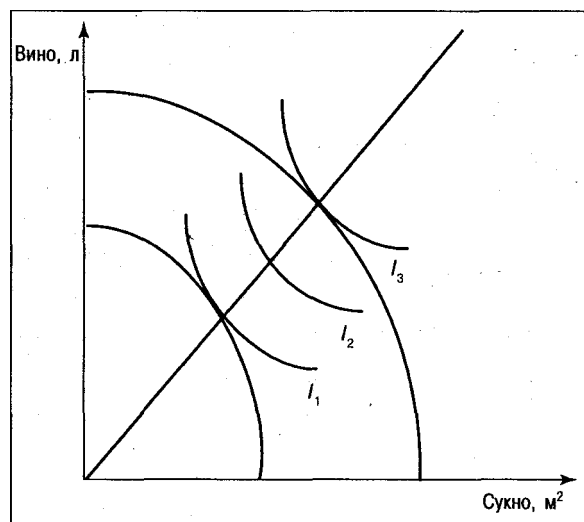

. 3. 1.

1.

2.

3.

( )

4.

( - )

, - )

( , - )

5.

, , ( )

, ( )

:

- , , ( )

- , ;

- , ( , )

- , ,

- ,

2

, 1,

2 ,

1.

$$K_2/A_2 > K_1/A_1$$

- ,

.

:  
- (k = /A),

· , ·  
- ·  
2 ( ) ,  
1, ( ) ( )  
2 , 1,  
2, 1.

$$\frac{P}{P} > \frac{P^*}{P^*}$$

( 2)  
( 1), 2 ,  
, 1.

:

- : , , , ·
- : , , ,
- : , , ·
- :
- : , ·

:

- ;

- ·

(« ») ( 2)

·

).

( .3.2.):

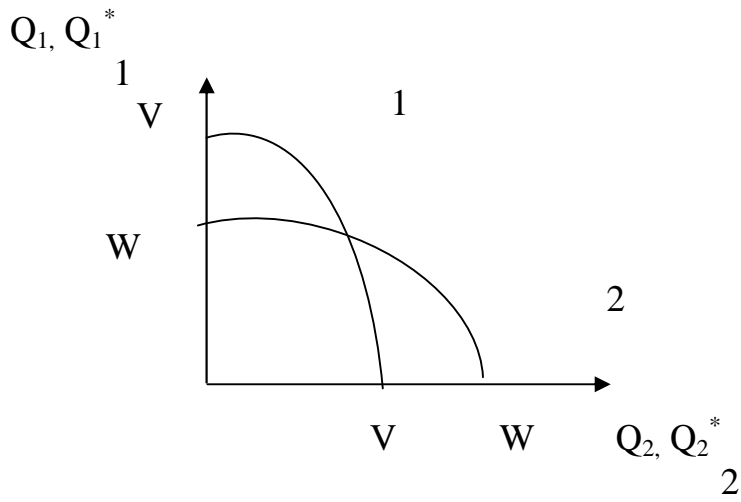

.3.2.

1 ( VV)

Q1 (

).

2 ( WW)

Q2

( ).

1

1

2,

:

$$\left| \frac{dQ_2}{dQ_1} \right| < \left| \frac{dQ_2^*}{dQ_1^*} \right|,$$



,  
 ,  
 ,  
 1  
 2, 1  
 2  
 ,  
 ,  
 ,  
 , : 2  
 ,  $K^*/A^* > K/A, k^* > k;$  2  
 - , :  $K_2/A_2 > K_1/A_1$   $k_2 > k_1.$

,  
 ,  $C_1/C_2 = C_1^*/C_2^*.$

$\ell/r$  . -  $\ell,$

**I.**

,  
 . :  
 -  
 ;  
 -  
 ;  
 -  
 .

， ， ，  
 ( ， )

： « »

$$\left(\frac{\ell}{r}\right)^* > \left(\frac{\ell}{r}\right),$$

2 ( ) (

), 1 ( ) -

( ) .

( ) :

$$\frac{d\left(\frac{-1}{2}\right)}{d\left(\frac{e}{r}\right)} \ll 0, \quad \frac{K_2}{A_2} \ll \frac{K_1}{A_1}, \quad k_2 \gg k_1.$$

:

1).  $\frac{K_2}{A_2} > \frac{K_1}{A_1}$  ,  $k_2 > k_1$  , 2 - , 1 -

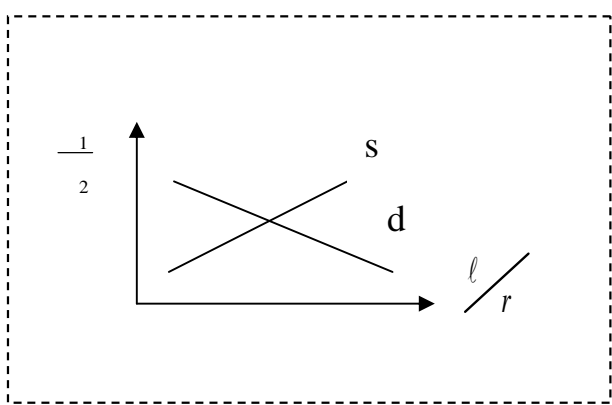

$S$  ,

.

$$1 ( 1 - ) ,$$

.

$$\frac{\ell}{r}$$

2).  $\frac{K_2}{A_2} < \frac{K_1}{A_1}$  ,  $k_2 < k_1$  . ,  $1 -$  ,  $2 -$

.

$d$

$$( 2) ,$$

,

$$\frac{\ell}{r}$$

.

.

:

$$\frac{\ell}{r}$$

,

;

,

$$\frac{\ell}{r}$$

.

.

,

:

1.

?

2.

.

3.

-

.

4.

?

5.

4.

-

( ),

,

,

$$\frac{p_1}{p_2} < \frac{p_1^*}{p_2^*}$$

,

,

,

$$\frac{p_1}{p_2} = \frac{p_1^*}{p_2^*}$$

1,

$(\frac{p_1}{p_2})$ ,

2 ( )  $(\frac{p_1^*}{p_2^*})$ .

- -

-

.

,

,

,

.

,  
 ,  
 .  
 . 1 1, 2  
 2.  
 .  
 ,  
 ,  
 ,  
 ,  
 ,  
 .  
 .  
 ,  
 ,  
 ( )  
 ( ).  
 ( ) ,  
 ,  
 ,  
 — , — .  
 , — — .  
 ,  
 — .  
 , — .  
 .

$P_1 = L_1 + AT_1 r$   
 $P_2 = AL_2 + AT_2 r$

2.

:

$$P_1 = L_1 + AT_1 r$$

$$P_2 = AL_2 + AT_2 r$$

$$1 ( \quad )$$

$$2 ( \quad ):$$

$$AT_1 > AT_2, AL_1 < AL_2$$

:

$$AT_1/AL_1 > AT_2/AL_2$$

:

,

.

,

,

.

:  $p_1/p_2$

: /r.

*l*:

,

.

,

.

-

-

,

,

,

,

,

.

,

,

.

,

,

.

.

,

-

.

2.

.

:

$$Z = /r \times A/K = /r \times 1/k$$

: -

r -

- ,

k - ,

A/K -

1/k -

,

,

,

(

: «

/

»

/r).

,

,

(

«

/

»

/r ),

3.

1 ( )

2 (

),

: ( $k_2 > k_1$ ;  $p_1/p_2 < p_1^*/p_2^*$ ),

1:

- ,

,

-

-

1

,

-







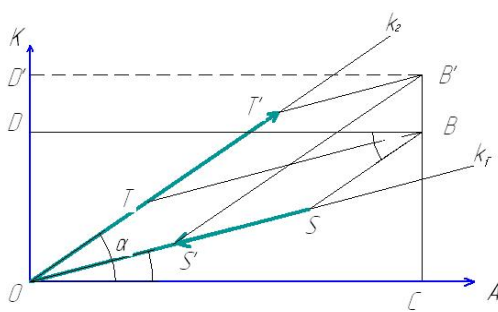

OD,

« / ».

1 OS (OS=BT),  
2 -OT (OT=SB).

OS (OS=BT),

DD',  
2 ( OT'),  
1 ( OS').

1953

1 , .  
 , ,  
 , ,  
 ( , , ). 1947

« - ».

(K/A)<sub>im</sub>,

(K/A)<sub>ex</sub>.

« »,

⋮  

$$\frac{(K/A)_{im}}{(K/A)_{ex}} < 1$$

, ⋮

$$\frac{(K/A)_{im}}{(K/A)_{ex}} > 1$$

30%

, , , ,

—

-

⋮

,

—

⋮

-

, ,

,

.

-

,

.

,

,

.

-

,

,

,

.

-

,

,

,

.

-

:

,

(

,

,

).

-

«

»

.

,

:

,

,

.

.

-

,

:

-

-

-

-

-

-

-



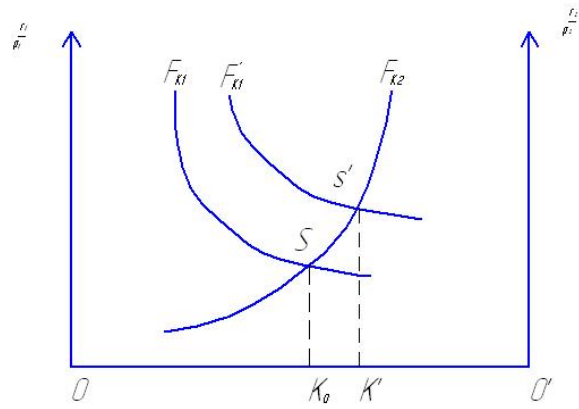

.4.1.

'\_ .  $F_{k2}, F_{k1}$  -  
 $1, 2.$   
 $1 ( - 1, ' - 2),$   
 $2,$   
 $1, 2 (F'k_1)$   
 $1, 1 - r_1/p_1 ( S) < r_1/p_1 ( S').$



$$Q = (P_R/P_{ex}) Q_R + Q_{ex}$$

:  $Q - '$

$Q_R - '$

$P_R -$

$Q_{ex} - '$

$P_{ex} -$

:

1.

2.

3.

4.

5.

6.

5.

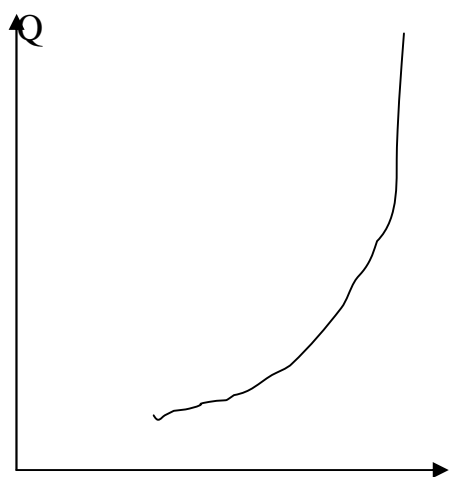

.5.1.

$$Q^j = Q^\alpha F^j(K^j, A^j),$$

:  $Q^j -$  , j

$K^j, j -$

$Q -$  ,

- , ,

,

$F^j -$

,

,

.

,

,

.

.

,

,

,

,

,

.

:

-

;

-

;

-

;

-

.

1,

.

,

,

,

.

(

)

,

-

.

:

-

( )

-

.

,

( ,

).)

:

-

.

,

.

-

.

.

,

.

,

,

.

-

.

,

-

.

,

,

-

.

.

-

,

,

.

-

,

,

.

- :

$$= 1 - Ex - Im/Ex + Im$$

: Ex -

;

Im -

$$= 1, \quad Ex=Im - \quad max, \quad = 0,$$

( , )



( .5.2.),

( ' )

( ' ).

:

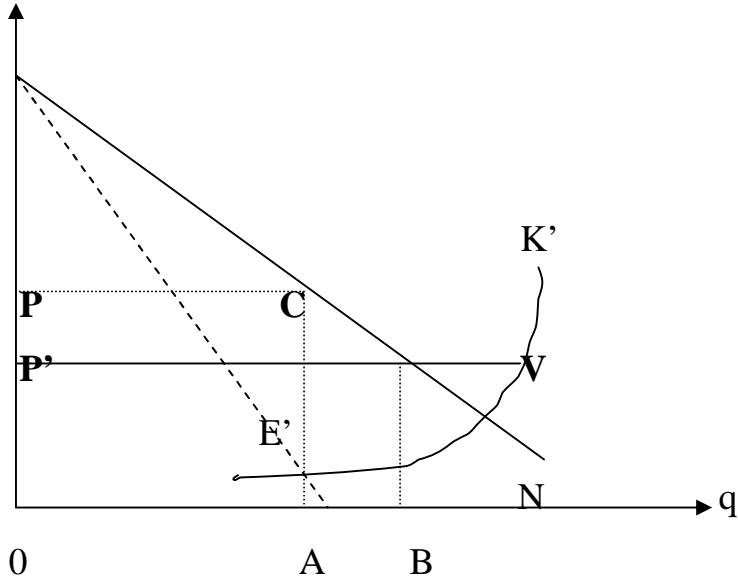

.5.2.

( V),

(G)

$$G(q) = qp(q+q^*) - [(q) - sq] F$$

:

$$p(q + q^*) -$$

1 2;

$$q, q^* -$$

$$(q) -$$

$$F -$$

$$S -$$

:

$$G(q) = qp^*(q+q^*) + p(q+q^*) - Cq + S = 0$$

$$q = R(q^*)$$

$$q^* = R^*(q)$$

$$(G(q)^* = 0) \quad (.5.3.).$$

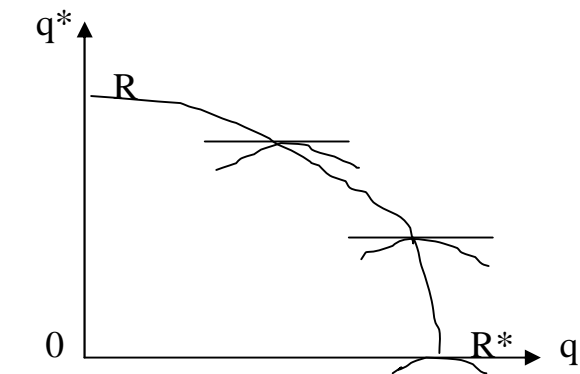

.5.3.



RR\* –

$$Gq^* = 0,$$

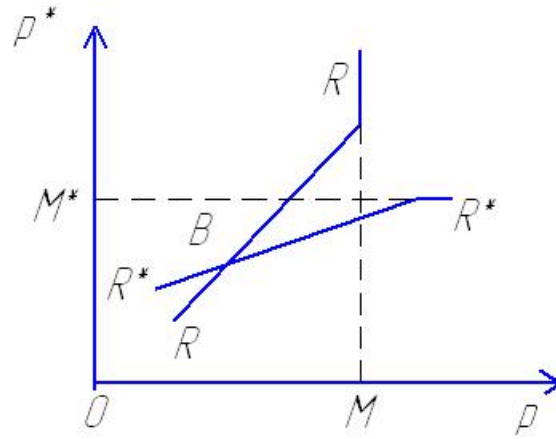

.5.4.

: RR, R\*R\* –

;

, \* –

\*



2.

- .
- .
- .
- :
1. ?
  2. ?
  3. ?
  4. ?

6.

.

— , ,

( ), ( ).

— ,

.

— ,

— , ( , , , . .).

— ,

,

:

;

;

,

.

:

,

(     ).

,

.

(     )

,

,

:

,

—

.

,

.

,

,

,

—

.

,

,

,

.

,

—

,

,

,

,



1.

,

.

2.

.

.

,

,

,

.

,

,

.

3.

,

—

,

,

.

,

,

,

... ..

,

.(

—

,

,

)..

,

,

.

,

,

.

:

1.

,

,

—

,

.

2.

, .  
, . . . ,

3.

. ,

.  
,  
.  
,

( , , ) .

. ,  
,  
.

,

,

.

,

.

( , ) ,

.

.

.

—

,

,

,

.

( .6.1.):



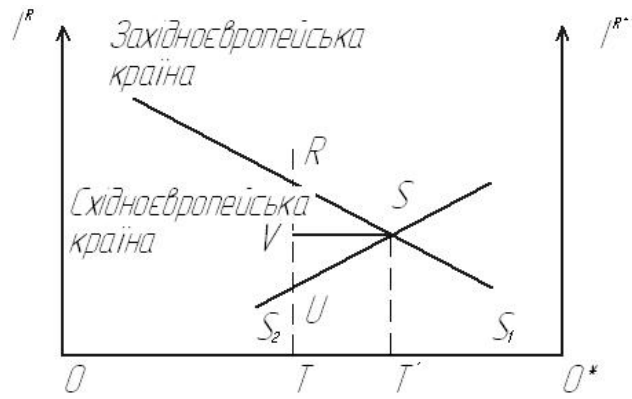

.6.1.

$S_1$   $S_2$  ,  
 , 1  
 ( ) 2 ( ).  
 $1 -$  ,  $2 - * *$  , R  
 $R^*$ .  $TR$   $TU$  (  $= TR$ ;  $= UT$  ).

( \* )  
 $*S$  ( )  
 $1 -$  ,  $2 -$  ).  
 (SRU) – , , 1  
 - 2. -  
 , SVU.  
 – SVR.

).

( .6.2.):

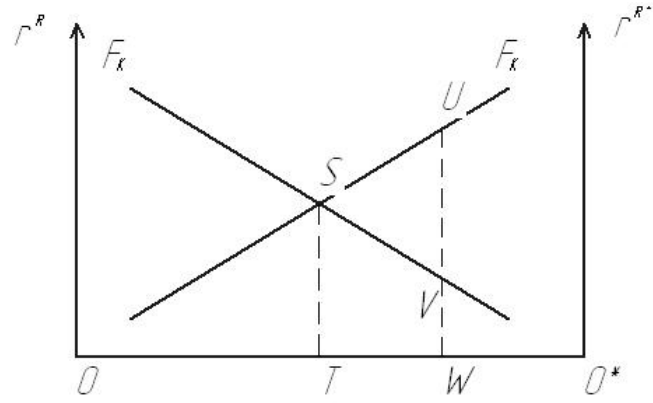

.6.2.

— , \* — , OT  
 — ; Fk, \*  
 — Fk\*.

: RR\*

$$r^R = r^{R*} = ST,$$

S

( )

· , ,  $r^R = WV$ ,  $r^{R*} =$

WU ( $r^R < r^{R*}$ ),

TW

( )

:

-

;

-

;

-

;

-

;

-

;

-

·

:

-

( );

-  
).

(

)

(

( )

(

).

( .6.3.):

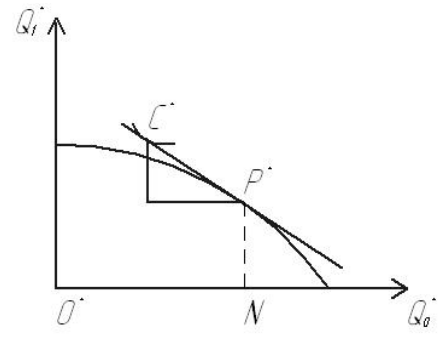
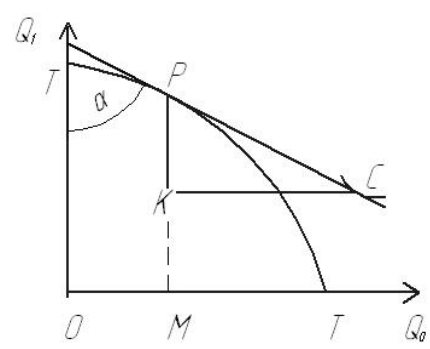

.6.3.

( 1/ ),

LP\*, 1 -

LC\*.

1.

$$I_m = E_x + NA + NR$$

: I<sub>m</sub> -

E<sub>x</sub> -

NA -

(

)

NR -

(

).

.)

, .

, . , (NA) ,

(NR) .

,

( , ) ( ,

), ,

( , )

( , .

),.

, ,

.

( ) -

( ).

,

.

.

, , ,

.

90%

·  
— , , , ,

90-

50%

, 30%

, 20% -

·

:

1.

?

2.

: )

; )

?

3.

?

4.

?

5.

—

·

6.

·

7.

,

-

1 2

·

·

-

,

$$\frac{UAN/ME_1}{UAN/ME_2} = \frac{ME_2}{ME_1}$$

2,

1.

( 0 ).

$\theta_0 = 100,$

$\theta_0 > 100$

$\theta_0 < 100$

: ( ),

$$\theta_0 = \text{ex} / P_{im}$$



— ,  
 , :

$$0 = (P_{ex} / P_{im}) Q_{ex} ,$$

$Q_{ex}$  —  
 — , ,  
 :  
 :

$$0 = \frac{P_{ex}}{P_{im}} \cdot \frac{Q_{ex}}{Q_{im}} ,$$

:  $Q_{ex}$  — ,  
 $Q_{im}$  — .  
 :

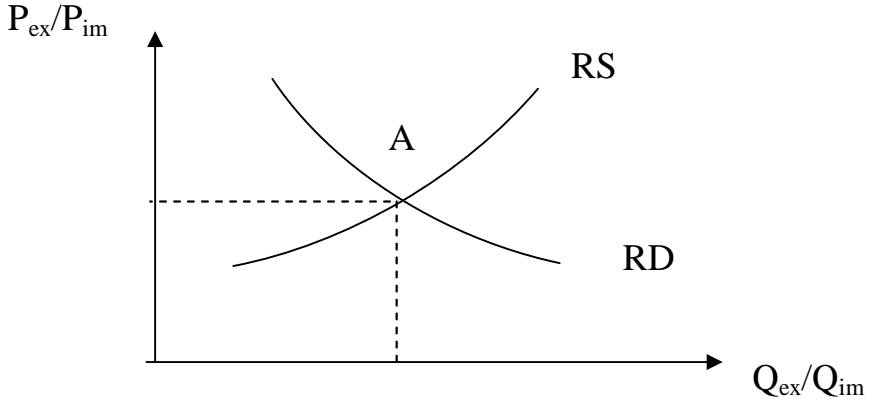

RS — , RD — ,  
 $P_{ex}$  — ,  $P_{im}$  — ,  $Q_{ex}$  —  
 ,  $Q_{im}$  — , RS —  
 , RD — .

( - RS ).

( - RD ).

$$P_{ex}/P_{im} \quad Q_{ex}/Q_{im}$$

, 1

, 2 .

-

$$E_i = C_i - Q_i,$$

:  $i -$   
 $Q_i -$   
 $i > 0,$

(

).

$E_i < 0,$

(

,

).

1 ( , )

2, :  $E_i + E_i^* = 0, \quad i = 1, 2$

$$E_i^W = E_i + E_i^* = 0$$

( )

( ).

:

$$P_1 C_1 + P_2 C_2 = P_1 Q_1 + P_2 Q_2$$

$$P_1 (C_1 - Q_1) = P_2 (C_2 - Q_2) = P_1 E_1 + P_2 E_2 = 0$$

,

, :

$$Z = Ex^{UAN} - Im^{UAN} = [P_1 E_1 + P_2 E_2]$$

- - ,

( ) , . 1/ 2

1 1 (

) ,

( , ).

-

,

.

$$E_1 + E_2 = 0$$

$$E_1^* + E_2^* = 0$$

$$E_1 : E_1 = - E_1^*, \quad E_2 = - E_2^*,$$

2

. ,

$$dE_1/d < 0 \quad dE_1^*/dP < 0$$

1,

.

,

, « » .

( ),

$E_i^W$

( ), :

$$E_i^W = E_i + E_i^* >> 0, \quad \rightarrow \quad dP >> 0$$

:

$$\frac{dE_i^W}{dP} = \frac{dE_1}{dP} + \frac{dE_i^*}{dP} < 0$$

1 2

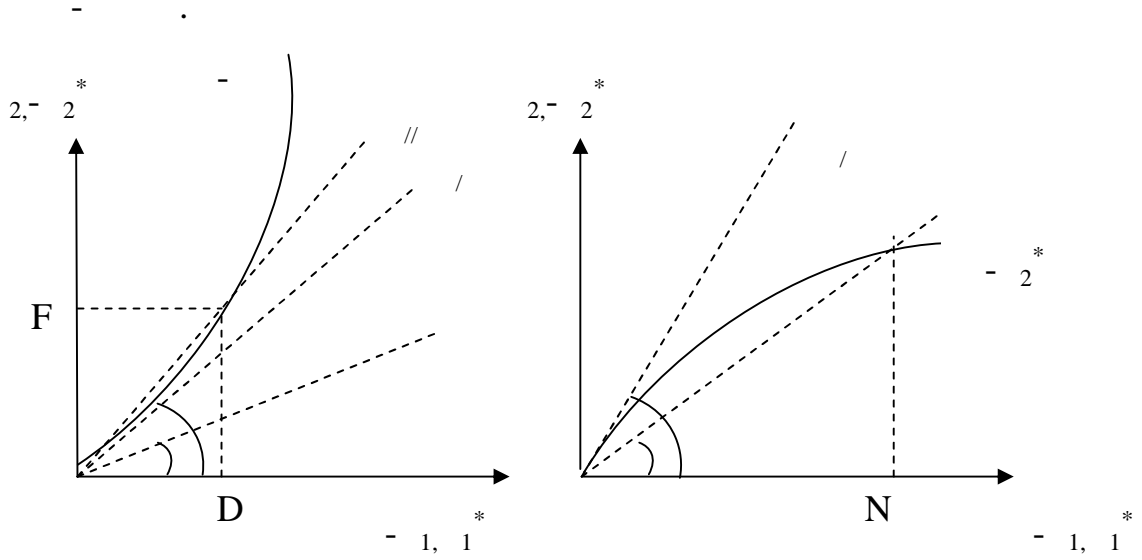

- 1 1, 1

$$(1/P_2).$$

$$1/P_2 = \text{tg}$$

( , ) 1 1, 1/P\_2

$$\text{tg} \text{ tg}' (1)$$

2, )

1 1 - OD, 2 - OF.

(- 2\*) 2, 2 .

$$1/P_2 = \text{tg}' 2 2$$

$$1/P_2 = \text{tg} . , 2$$

$$1/P_2 = 1/P, 1/P_2 ,$$

$$\text{tg} , .$$

1 ,

2, tg < tg .

- - ,  
,

$$\eta_{ex} + \eta_{im} > 1.$$

:

1. . ?
2. ?
3. ?
4. .

8.

,  
.  
:  
, « ,  
,  
».  
,  
,  
.  
- ,  
, -

,  
 .  
 ,  
 .  
 ,  
 .  
 . « »  
 .  
 — ,  
 .  
 ,  
 .  
 ,  
 .  
 ,  
 .  
 ,  
 .  
 — ,  
 — .  
 .  
 ,  
 2. 1  
 ,  
 ,  
 :  $dQ_1/dQ_2 = dQ_1^*/dQ_2^*$ ,  
 ,  
 .

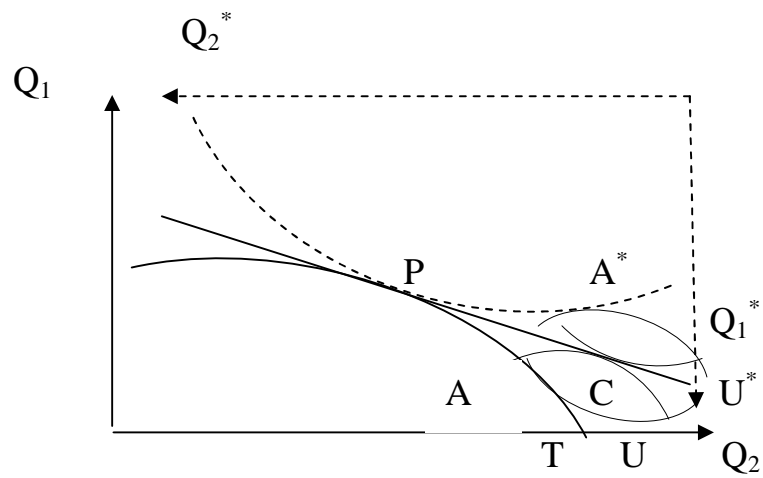

$Q_2^*$   
 $Q_1$   
 $P$   
 $A^*$   
 $Q_1^*$   
 $U^*$   
 $A$   
 $C$   
 $T$   
 $U$   
 $Q_2$

$1 -$  ,  $2 - *$   
 $1$   
 $2 -$   
 $W = f(C)$  ,  $W -$   
 $0 > P > 0$  ,  $1$   
 $1$  ,  $2 -$   $2.$   
 $0 -$   $(P_1/P_2)$   $1, 0^* -$   
 $(P_1^*/P_2^*)$   $2, P -$

1,  $dQ_2 < 0, dQ_1 > 0$ .  $d(P_1/P_2) > 0$ .

$$P_0^* > P > 0,$$

1.  $dQ_2 > 0, dQ_1 < 0$ .  $d(P_1/P_2) < 0$ .

$$P > 0,$$

$$P_0^* > P > 0,$$

).

$$dQ_2 < 0,$$

$$d(P_1/P_2) > 0.$$

$$dQ_2 < 0:$$

$$dW > 0 \Leftrightarrow \left\{ \left( P \frac{dQ_1}{dQ_2} \right) + 1 \right\} < 0, \quad P < \frac{dQ_2}{dQ_1}$$

$P_0$ ,

$$P_0 < P,$$

$$dQ_2 > 0, \quad d(P_1/P_2) < 0.$$

$$\left\{ \left( P \frac{dQ_1}{dQ_2} \right) + 1 \right\} > 0, \quad P < \frac{dQ_2}{dQ_1} = 0$$



$$P_0 > P,$$

2.

$$dP = 0 \quad dQ_2 = 0.$$

$$P_0 \quad P ( \quad ).$$

« »

— ( ) :

,

.

,

,

.

—

,

,

,

.

,

,

,

,

,

.

:

,

«

,

»

,

—

.

,

.

,

,

.

.

,

«

—

»

,

.

.

,

:

.

—

.

,

.

:

1.

.

2.

.

3.

.

9.

.

—

.

,

.

.

,

,

.

, ,  
.  
—  
,  
.  
:  
— —  
;  
— — ;  
— — ,  
, , ;  
— —  
.  
:  
● « »,  
, .  
.  
● .  
● « » ,  
, .  
● , .  
, .  
● .  
.

•

•

:

:

:

:

—

—

)

(

40%

/

3  
1) -  
;  
2) -  
;  
3) -  
-  
( )  
( )  
3  
,  
,  
-  
,  
:  
( ) - 1  
,  
-  
-  
-  
-  
,  
,  
.



-  
 ,  
 .  
 -  
 ,  
 ,  
 .  
 :

- , , ,

- ( ), ,

- , , ,

, .  
 :

-  
 , ( , 10 . 1 ). ,  
 , (P<sub>d</sub>)

:

$$P_d = P_{im} + T_s,$$

: P<sub>im</sub> - ,  
 T<sub>s</sub> - ;

-  
 ( , 20% ).  
 (P<sub>d</sub>) :

$$P_d = P_{im} * (1 + T_{av}),$$

: T<sub>av</sub> - .

:



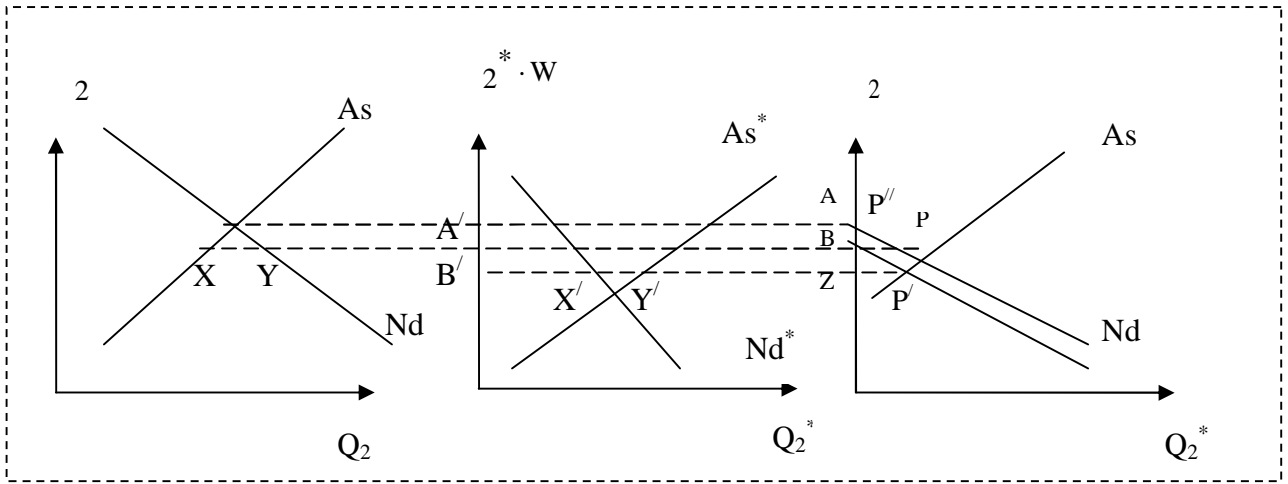

— 1. Nd —  
 , s — XY —  
 1. Nd\* — , s\* — 2,  
 X' Y' 2 /B'.  
 1 2 — .  
 1  
 ( — ).  
 ( ) — ;  
 2 — P''. P < P'' < Pa. Z' (ZP' = X'Y' = XY).  
 (P'')  
 ( ) ( ).  
 1  
 // .  
 ,  
 :

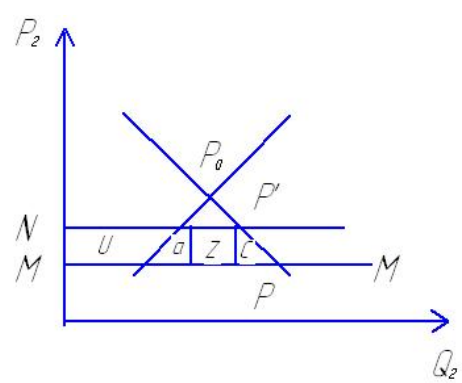

: - 1  
 -  
 P' (P' > P) - 1 ( NM)  
 - u + z + c,  
 (u) (z), - c.  
 - ,  
 .  
 . 1,  
 ( u).  
 .  
 ( z)  
 .  
 .  
 .  
 ( ) .  
 (u),  
 (z). ,  
 .  
 .  
 .  
 , ,  
 ( ).  
 - ,  
 .

1).

,

2).

:

,

,

,

,

—

,

,

.

,

,—

.

,

,

.

( ,

,

)

,

.

—

,

(

).

—

,

,

.

—

,

.

,

,

,

.

,

(

).

1. ;
2. ;
3. ;
4. ( 8%).

19

( 4 ).



—  
:  
;  
,  
;  
,  
,  
.  
:  
;  
;  
;  
-  
;  
;  
,  
;  
.  
/  
,  
,  
. 25  
1994 .  
1 1995 .,  
1994 .( / ),  
( );  
( ).  
,  
- .  
,  
-

130 ; 30 ( ) .

( ) .

8-10 ( )

( ) .

:

,

( 1998 ).

( ).

( )

" ( )



, - , .  
 , - , .  
 , .  
 , , , .  
 :  
 • ' ( , 10%) ;  
 • , ;  
 • , , , .  
 , - 10%, - 6%, ( ' ) - 8%.  
 , 8%,  
 , .  
 , .  
 , , 78%  
 99% , , , 21% 73%  
 73% 98%.

:

1. ?
2. ?
3. .
4. ?

5. ?

6. ?

7. ?

8. ?

10. -

,

,

2

1

.

,

,

,

.

-

,

,

.

$\bar{P}$

,

:  $\bar{P} > P$  .

,

1,

2,

$\tilde{P}$

.

1

,

,

$\tilde{P} < P$  .  $P -$

,  $\bar{P} -$

,  $\tilde{P} -$

1

:  $\bar{P} > P > \tilde{P}$  .

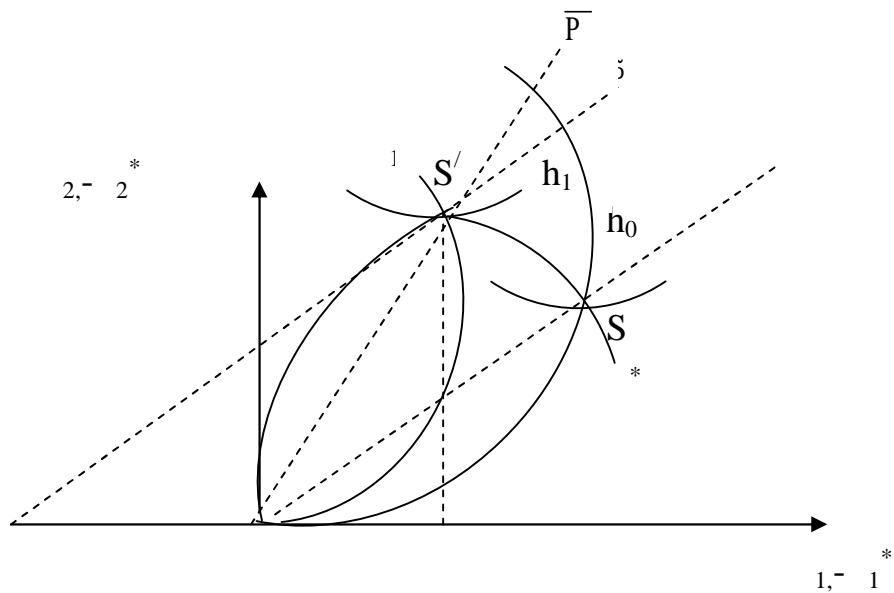

$1$   $2 - *$   $S -$   $h_0$   
 $1,$   $- S',$   
 $- h_1$  ).

$$W = W(-E_1, E_2),$$

$W -$   $($   $)$ ,  
 $1 -$  ,  
 $2 -$  .

$P_1/P_2.$   $t = \frac{\bar{P} - \tilde{P}}{\tilde{P}}$   $t = /$  ,  
 $1.$

( ) ,  
 ( .10.1).  
 1 :  $N_d$  - ,  $A_s$  -  
 :  $N_d^{im}$  -  
 1 ,  $A_s^{ex}$  -  
 Pf.

1, :  $(Q_d - Q_s)$ .

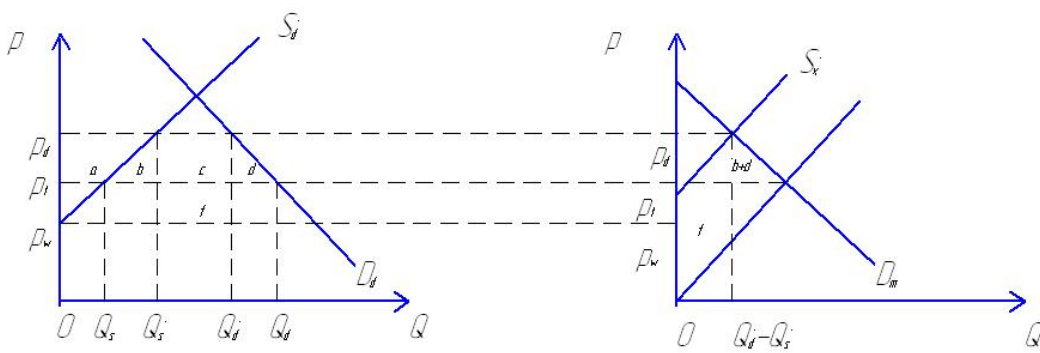

. 10.1.

1

, ( ) ,  
 ,  
 .  
 ,  
 1 ,  
 , :  $Pd = Pw + T$ .  
 Qs Qs', Qd  
 Qd', ( Qd' - Qs' ).  
 , ?  
 -  
 :  $+b + +d$ .  
 , , ( ).  
 , ,  
 . ,  
 , :  $+f$ .  
 ,  $-b \quad d$ .  
 ,  $f > b + d$  ,  $f < b + d$ .  
 (  $f$  ) ,  
 ,  
 ,  
 ,  
 1 ( )  
 - ( ,  
 2) .

( F).

D

( .10.2).

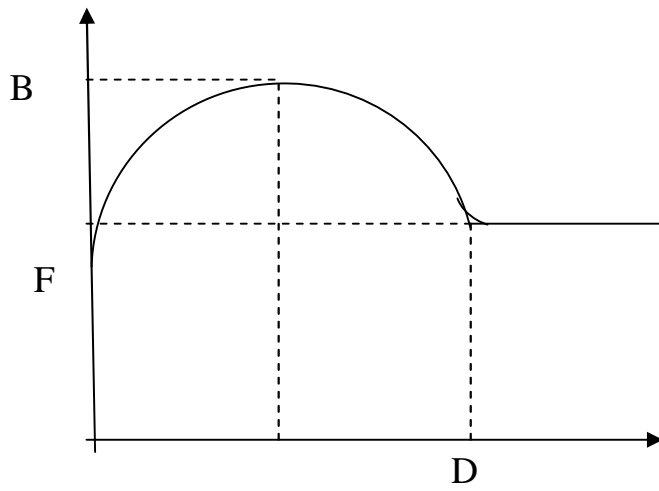

.10.2

( .10.3):

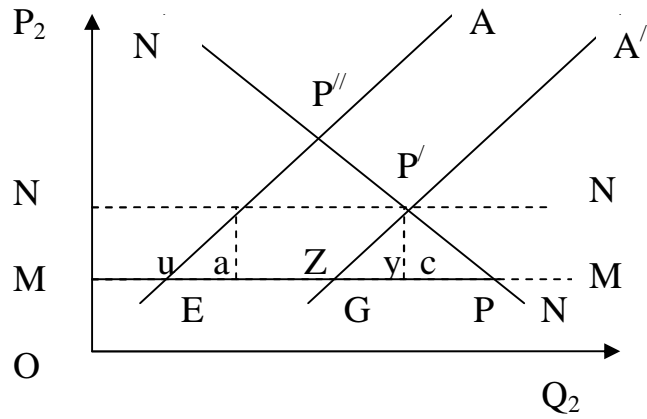

.10.3

: EA, NN -

1,

MM -

2,

,

.

-

.

1

EG,

1

2

GA'.

- P'',

- ,

- '.

2

1

,

,

.

: " > P' > .

:  $u + a + z + y +$  .

-

$u$ .

,

(

) -

.

$z +$

:

-

1,

;

- 2, ,  
 « ».  
 2 ( )  
 1 . ,  
 “ ”  
 , « », ,  
 .  
 10.4. ( ) 2  
 ( ) 1.  
 S, 1 ,  
 S', 2 ,  
 S''.

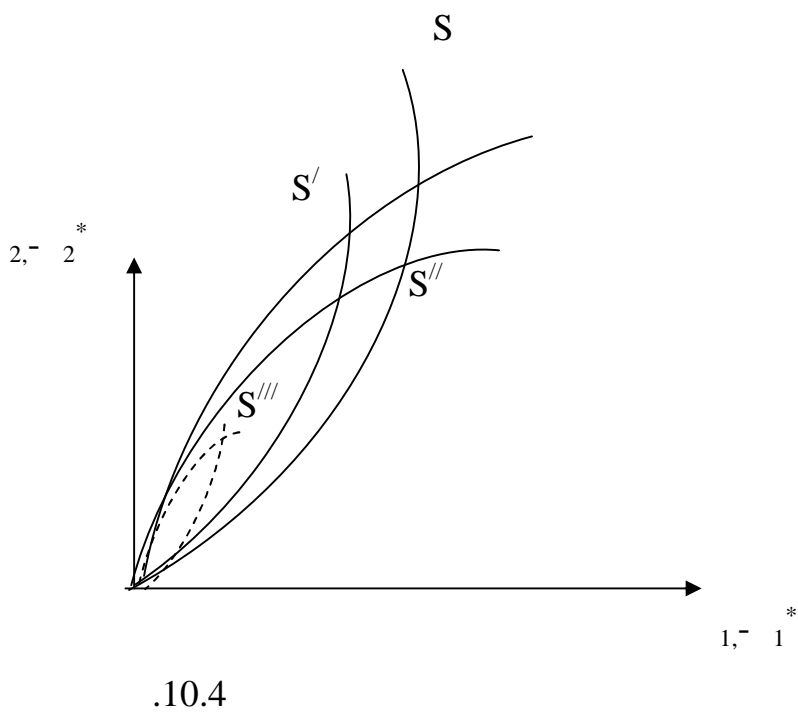

2.

1



,  
 .  
 ,  
 - .  
 .  
 — ,  
 ,  
 .  
 .  
 ,  
 ,  
 ,  
 .  
 .  
 « » ,  
 . « » .  
 « » — ,  
 : ;  
 .  
 « » ,  
 ,  
 ,  
 , .

(10.5):

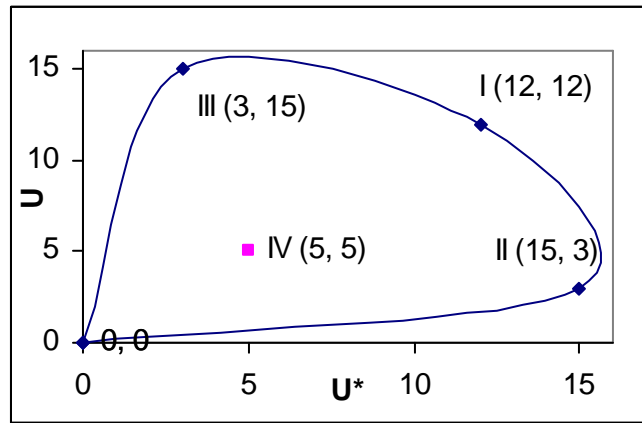

.10.5

1,

2.

(12,12) 1 2 . 1

,

(3, 15), 2 .

,

2 1 .

,

(15, 3). V

(5, 5), -

(0,0).

(Custom Union) –

1957 1992,

3-

( .10.6):

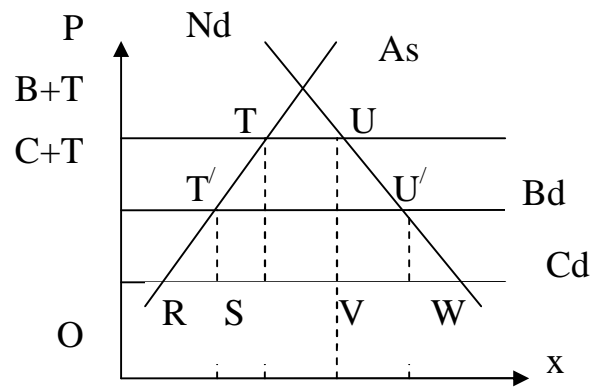

.10.6.

Nd,  $s -$  ,  
 $d, d -$  C. 1  
 $C$  ,  
 $1 -$  1.  
 $1$  TU (  $-$  , U -  
 $)$  1,  
 $( + > B),$

$$(TU' > TU),$$

C

· , — ·

· ,

— ,

· :

— ,

— ·

—

·

—

· , ,

· , ,

·

— , , ,

· , ,

·

— , , ,

· , ,

·

· , ,

·

1964

13

80 200

166

, .  
 ,  
 , « »  
 ,  
 .  
 .  
 ,  
 8,6%,  
 ,  
 , .  
 ( ). -  
 - , - , -  
 , ,  
 . 38 .  
 , 500 - 10 . . ( .  
 - 8 . . ).  
 ( 200 . ).  
 - ,  
 .  
 , .  
 .  
 ,  
 ( . ).  
 , .  
 :

,  
.  
.  
,  
( - ): , , .  
-  
60- .  
.  
90-  
, ,  
,  
( -  
) .  
, , ,  
, , ,  
, IBM, ,  
, ,  
, SONY.  
( ),  
, .  
-  
(Microsoft, McDonalds).  
- , ( ,  
, 64% ).  
-  
.  
:  
• ;  
• ,

- (
- ),
- ,
- ,
- ,
- .
- .

( , , ),

” ” .

« ».

General Electrics

General Capital

Hollywood,

Sony 50%



:

1. ?
2. ?
3. .
4. , .
5. ? ?
6. ?
7. ?
8. , .
9. ,  
( , ).

2.

·  
 ,  
 ,  
 ,  
 ·  
 ·  
 ,  
 ,  
 ·  
 ,  
 ,  
 ·

11

·  
 ,  
 ·  
 ,  
 ·  
 ,  
 ·  
 ,  
 ·  
 ,  
 ,  
 ·

, : . ( ).  
 , : , , ,  
 ( , , , ,  
 ). , , .  
 . , ( )  
 ) ( )  
 . ( )  
 , , ,  
 ( «+» ). : , ,  
 , - , .  
 , . , ,  
 . , , ,  
 ( «-» ).

, ,  
, ,  
( ).

- :
1. ;
  2. .

, ,  
, -  
.

4 :

- ;
- ;
- ;
- .

.  
.  
- .  
.  
,  
.

( ) , ( ),  
, .

1.  $\frac{1}{2} \frac{d}{dt} (\frac{1}{2} m v^2) = \frac{1}{4} m v \frac{dv}{dt}$

2.  $\frac{1}{2} m v^2 = \frac{1}{2} k x^2$

3.  $\frac{1}{2} m v^2 = \frac{1}{2} k x^2$

(  $\dots$  )

;

- (  $\dots$  )

- ;

.

,

-

-

,

-

,

-

(  $\dots$  )

,

) .

,

,

-

.

-

.

:

, .

:

- -

;

- - ,

.

,

, « ».

« »

,

.

( ,

, ), -

. « » « »

.

- ,

,

.

-

,

«

»

.

,

-

.



$$= \frac{\quad}{\quad} \quad 12$$

,  
 - ,  
 ,  
 ,  
 .  
 :  
 .

:

$$U = C + I + G ,$$

:  $U -$  ,  
 $I -$  (                      ),  
 $G -$  ,

:

$$Q = C + I + G + Ex - Im$$

$$Q = U + Ex - Im$$

:  $Q -$   
 $C -$  ,  
 $Ex -$  ,  
 $Im -$  ,

:

$$Z^H = Ex - Im = Q - U$$

$Q > U$  ,  
 , :



$$Ex > Im \quad Z^H > 0.$$

$$Q < U,$$

$$Ex < Im \quad Z^H < 0.$$

- ( );
- ( , );
- ( );
- ( ).

$$( ).$$

$$Z = Ex - Im - Tr - w \dot{B} = W \dot{R} ,$$

: Tr-

$$\dot{B} = d / dt - ( )$$

$$\dot{R} = dR/dt -$$

$$Z > 0 \quad R > 0$$

$$Z < 0 \quad R < 0$$

( ) . , , , , .

( ) .

$$Z = f(p, p^*, Q, Q^*, , *, w, \tilde{w}^e, L-M, L^*-M^*),$$

:  $p, p^*$  – ;  
 $Q, Q^*$  – ;  
 $, *$  – ;  
 $w, \tilde{w}^e$  – ;  
 $L-M, L^*-M^*$  – .

1.

:  
 ,  
 .  
 .  
 :  
 ?  
 ?

2.

3.

4.

5.

6.

)

)

)

)

12.

,  
 :  
 ,

$$\tilde{M}^w = \tilde{M} + \tilde{M}^*$$

$$: \tilde{M}^w -$$

$$\tilde{M} - 1$$

$$\tilde{M}^* - 2$$

$$\tilde{M} = kp_1 Y$$

2:

$$\tilde{M}^* = Kp_2^* Y^*$$

·  
:

$$\frac{\tilde{M}}{M^*} = \frac{kp_1Y}{kp_2^*Y^*} = p \frac{Y}{Y^*}$$

$k -$  ,  
· ,

$Y -$   
 ${}_1 \quad {}_2^* -$  ·

$k.$   
,

${}_1 \quad {}_2^*$  :

$$= \quad / \quad {}_2^* \quad {}_2^* = \quad /$$

:

$$\tilde{M}^v = \tilde{M} + M^* = k(p_1Y + p_2^*Y^*) = kp_1(Y + Y^*/p)$$

$k($   $-$  ,  $)$   
,

·  
-

.  
 .  
 -  
 ,  
 - , - « »  
 ,  
 -  
 -  
 , - . ,  
 . ( )  
 :  
 - ( )  
 - ( )  
 - ( )  
 - ( )  
 ,  
 ( )  
 . ,  
 , ,  
 .  
 (  $1/2$  - ).  
 .  
 .

,  
 ,  
 .  
 ( 1/ 2)  
 , 2  
 .  
 ( ) . 2  
 ( 2 ), 1/ 2  
 . 2 ,  
 . : 2  
 .  
 , ,  
 ( ) ,  
 ,  
 :  
 . ( )  
 ) .  
 ,  
 .  
 ,  
 - .  
 .  
 , :  
 :  $\tilde{M} w = kwp_1 Y$

$$: \tilde{M}^* w = kwp_2 Y^*$$

:

$$\frac{w \cdot \tilde{M}^*}{\tilde{M}} = \frac{kwp_2^* Y^*}{kwp_1 Y} = \frac{Y^*}{pY}$$

: w -

- ,

,

.

, :

-

-

( .12.1):

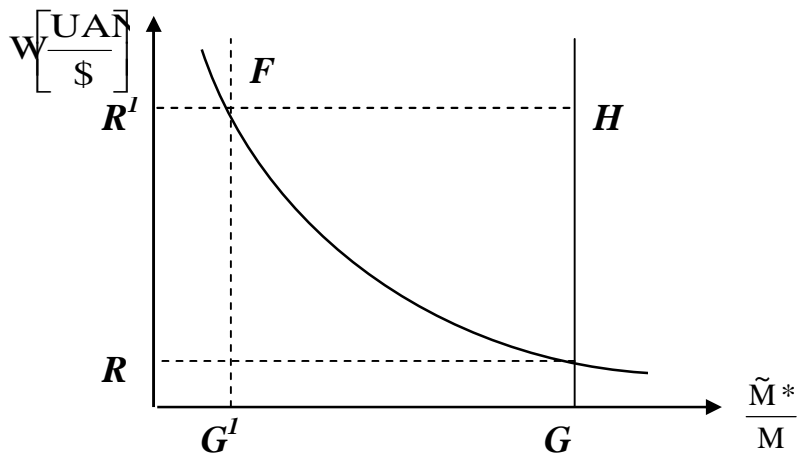

. 12.1

: FM -

HG -

, w = OR.

-

w = OR'

(OG > OG').



:

$w = OR$   $OG'(F)$

$w = OR ( )$   $OG$  -

$F$  , .

,

:

- ( - ) )

- ( - ) )

- ( - )

- ( - ) .

:

1. .
2. , .
- 3.
4. .

13.

.  
,  
. ,  
,  
- ,  
,  
,  
. ,  
- ,  
,  
. ,  
,  
0,125 \$ / .  
, 1 0,125 . .  
,  
- ,  
,  
,  
,  
- .  
,  
,  
:  
,  
( , 1556 .)  
,  
, ,  
, -  
, - .

—  
 ,  
 :  
 :  $P - 1$   
 $W_s -$   
 $* - 1$

$$P = W_s *$$

( )

( ) -

$$W_t = W_0 \frac{P_t/P_0}{P_t^*/P_0^*}$$

: \* -  
 ;  
 $P_t - P_t^* -$   
 $W_0 - W_t -$

;

$$W_r = \frac{WP^*}{P}$$

«

»,  
,

.

,

,

.

.

,

,

:

$$MV = PQ$$

:  $M -$

$V -$

;

$P -$

;

$Q -$

( );

,

,

,

,

,

.

-

-

.

,

(\*)

,

$$^{\$} = N_w^{\$} - A_w^{\$} = 0$$

:  $N_w^{\$} -$

,

$A_w^{\$}$  -

$$(\quad = -Z_{\$}^L)$$

$$E^{\$} = N^{\$} - A^{\$} = P_2 * E_2 + K^x + P_1 E_1 - K^{im}$$

:  $K^x$  -

$im$  -

( $W=W'$ )

( $W=W''$ ) -

( $W=W_0$ )

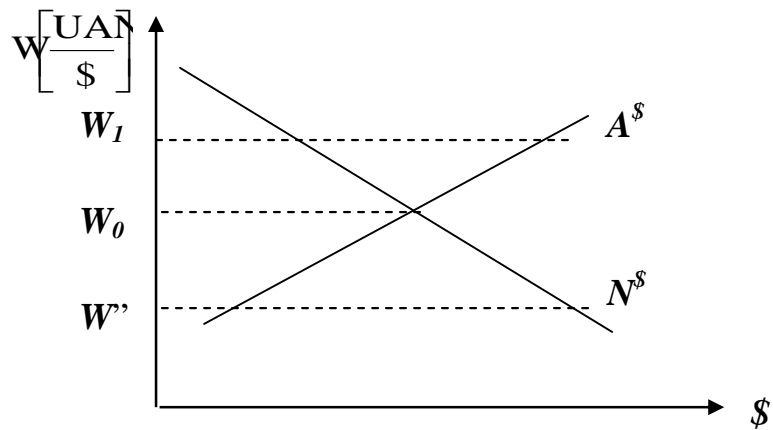

.13.1

·  
) ( , ·

·  
) ( ·

:

$$dZ / dW > 0$$

( $dW < 0$ )  
 ( $dZ < 0$ ), ( $dW > 0$ ) - ( $dZ > 0$ ).  
 ( ) ,

, :

$$\eta_{ex} + \eta_{im} > 1$$

$ex$  - ( )  
 $im$  - ( )

( ) ,  
 .  
 - - ( ) ,

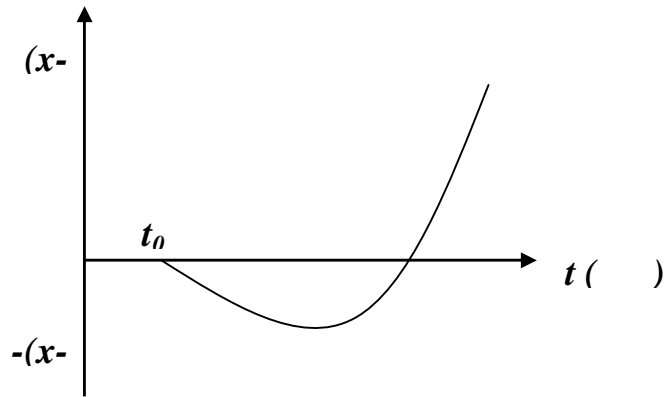

.13.2

,  
 ,  
 ,  
 ,  
 ,  
 ( .13.3):

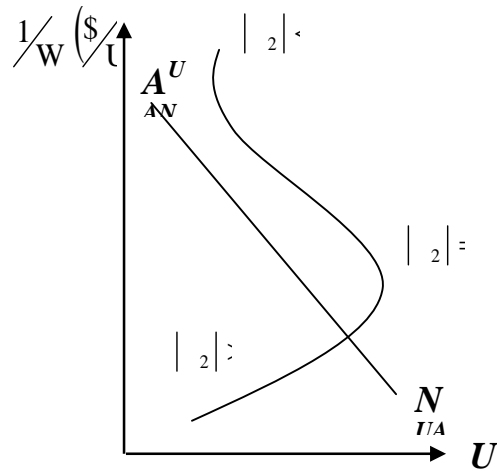

.13.3.

(N)

( )

( )

$|\eta_2| > 1,$

$|\eta_2| = 1,$

$|\eta_2| < 1.$

- 1.
- 2.
- 3.
- 4.
- 5.
- 6.



14.

•  
,  
,  
.  
,  
.  
,  
-  
.  
,  
.  
( )  
,  
-  
,  
.  
,  
-  
,  
-  
" " -  
,  
.  
+/- 1% " "  
,  
-  
-  
-  
-  
-  
+/- 1%;  
;  
-  
.  
,  
.  
.

Financial Statistics)

(International

15%

+/- 2,5 %

+/-

1)

2)

3)

10%

65%

25%

( )

.

,

(

10%

),

,

-

,

( , , ).

.

,

,

,

,

,

.

-

.

,

,

,

,

,

,

,

,

.

,

-

.

( 80%

)

( ) .

-

-

.

,

-

:

1)

-

;

2)

;

3)

;

4)

.

-

:

•

;

•

,

( )

;

•

,

:

,

,

-

.

-

( . SWIFT – Society for World-Wide Interbank

Financial Telecommunications) –

–

-

.

.

,

,

.

-

,

,

.

,

,

:

= 1/

.

,  $\frac{1}{2}$  0,0505 .  $\frac{2}{1}$  .  
 1,  $\frac{2}{1}$  19,80 .  $\frac{1}{1}$  .  $\frac{2}{1}$  .  
 - (ask rate – AR)  
 (bid rate – BR). ,  $\frac{1}{1}$   
 $\frac{2}{1}$  1,4120-1,4125  $\frac{2}{1}$  .  
 1, (1,4120 ) (BR), (1,4125 ) –  
 (AR). , , ,  
 $\frac{1}{2}$  1,4120  $\frac{2}{1}$   
 1,4125  $\frac{2}{1}$  ( . , ) .

-

$\frac{2}{1}$	$\frac{2}{1}$
BR 1,4120	1,4125 AR
$\frac{1}{2}$	$\frac{1}{2}$

:

$$= \text{AR} - \text{BR} .$$

( ):

$$S = [(\text{AR} - \text{BR})/\text{AR}] \cdot 100\%,$$

: AR – ;  
 BR – ;  
 BAS – - .

.BAS

5,5453

D

F

1,5745

3,5219

D,

1 .

F.

U

$$- = \frac{F/U}{(D/F)(F/U)} = \frac{5.5453/1.5745}{3.5219} = F/D3.5219$$

U

U: 1 .

1,3423

U, 1 .

- 1,8632

U, 1

1,3881

U

U

: 1 .

U

1,5745

D, 1 .

B.

1,8632

U, 1 .

2,9336

D.

$$- = \frac{U}{B} \times \frac{D}{U} = \frac{D}{B} = 1,8632 U / B \times 1,5745 D / U = 2,9336 D / U$$

overnight

torn/next.

" "

( )

( ). ,

,

, ,

, ,

,

-

"

"

,

,

,

,

, ,

3

1, 3, 6, 9 12

, , -

,

.

-

,

,

,

.

,





( )

,

,

,

3 5 ,

1, 3, 6 12

" "

" (

" ), (outright).

" "

(FR) - (SR).

(FR > SR),

" ";

(FR < SR),

" "

$$FD(Pm;Dis) = \frac{FR - SR}{SR} \times 100\% \times \frac{360}{t}$$

: FD (Pm;Dis) - ( ) ;

FR - ;

SR - - ;

t - ( ) .

" " " - " .  
 " "  
 - , ,  
 .  
 ,  
 - . , ,  
 ( " " ) ,  
 , " " - .  
 -  
 , " " .  
 - ,  
 ,  
 " " .  
 , " "

( .5).

5.

JPN/USD	BR	AR	BAS
SR ( - )	90	110	20
- 30	5	7	
FR (30) 30	95	117	22

" "

, , :

$$" = \frac{.x}{(360 \times 100) \left( \frac{-}{-} \times \frac{-}{-} \right)}$$

3

500 000

95%

( )

95%

.

,

-

.

,

,

.

:

-

,

,

.

,

-

,

,

,

.

-

( )

.

-

-

.

(

,

,

).



’  
,  
,  
,  
:

1. , , ,

2. .

3. ? ?

4. - ?

5. - - .

6. :

7. .

15. .

, ,

, .

, - ,

- : , ,

. .

, ,

. ,

1000 UAH 1 . :

1) ; %,

2) .

.  
 16% ( = 16%),  
 - 4% ( \* = 4%).

:  
 $1000 \text{ UAH} \times (1 + ) = 1000 \text{ UAH} \times 1,16 = 1160 \text{ UAH}$   
 . 1160 .

: 1000 UAH

. , 8 /\$,  
 125 . . ,  
 4% .

:

$1000 \text{ UAH} / W \times (1 + i^*) = 1000 \text{ UAH} / 8 \times (1,04) = 130 \$$

, ,

.

, :

$130 \$ \times w^* (\$/\text{UAH})$

$w^* -$

,

,

9,0 ,

1170 UAH.

1 . 6,0 ,

780 UAH

:

1)

2)

$w^*$

$w^*$ ,

:

$$w^* = w + w^*$$

$w$

$$w^*/w = w/w + w^*/w = 1 + w^*/w$$

:  $w^* -$

,

.

,

,

.

,

,

,

.

.

.

.

:

-

\*

-

-

$w^*$

.



,  
:

$$(1 + ) = (1 + *) (1 + w^*)$$

,

,

:

$$(1 + ) < (1 + *) (1 + w^*)$$

?

:

$$(1 + ) > (1 + *) (1 + w^*)$$

,

\*

w\*.

:

-

;

-

;

-

,

-

:

-

;

-

;



1.

2.

3.

4.

16

, ( .16.1) IS,  
, LM,  
, Z.

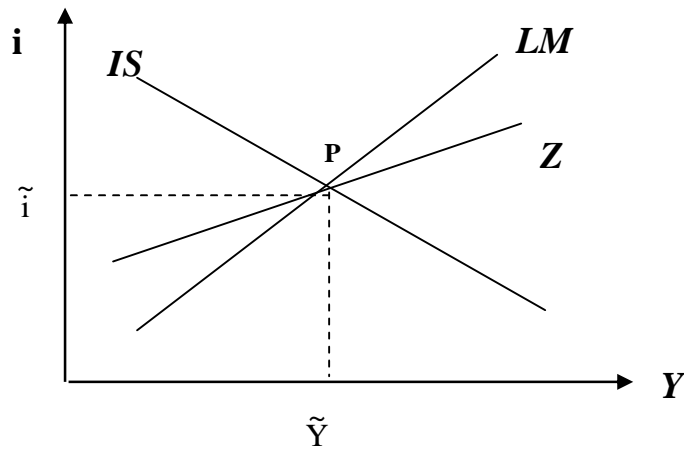

.16.1. IS-LM –

IS –

;

LM –

;

Z –

$$UAN^N - UAN^A = 0$$

$$UAN^N - UAN^A = Ex - Im - Tr - K = 0 = W$$

$$K = K^{EX} - K^{IM}$$

W –

W

$\tilde{W}$   
 $Ex - Im - Tr = K$

$Y. \quad Z$

$$\frac{\partial Im}{\partial Y} \cdot \partial Y + \frac{\partial k}{\partial i} \cdot \partial i = 0 \Leftrightarrow -\frac{\partial Im}{\partial Y} \cdot \partial Y = \frac{\partial k}{\partial i} \cdot \partial i,$$

$Y -$  ;  
 $-$

$Z$  :

$$\frac{\partial i}{\partial Y} = -\frac{\frac{\partial Im}{\partial Y}}{\frac{\partial K}{\partial i}} > 0$$

«-»

$Y.$

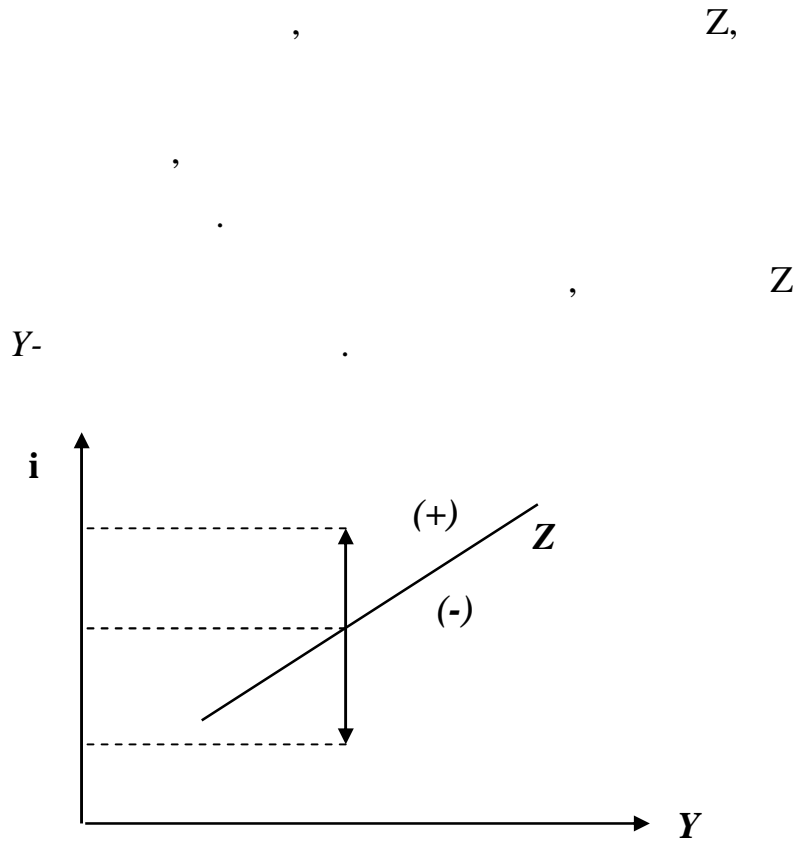

Z

Y-

Z.

Z

Y-

Z.

Z,

Y

Z,

Z

Z , ?

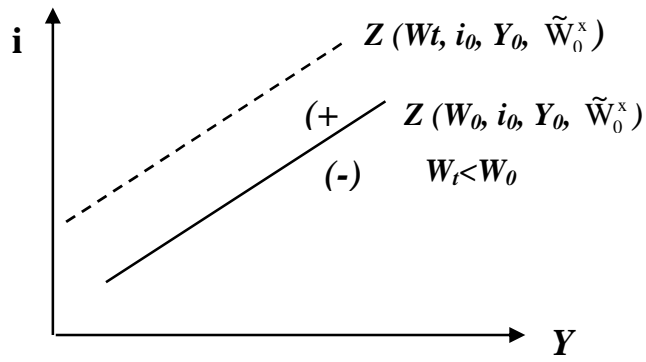

Z,

$Y$   $W^*$ ,

Z,

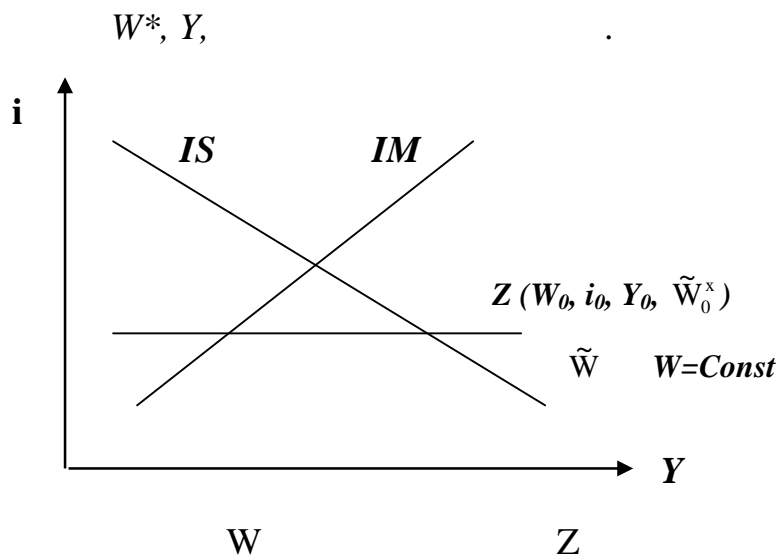

\* ,  $Y^*$

$W^*$

$Z(W, , Y, W^*)$

\*

Z,

Z

W\*

Z

$$W^l = W^l / W^0$$

: W<sup>l</sup> -

W<sup>0</sup> -

Z



Z,

1.

2.

3.

4.

17

1)

2)

3)



· , ,  
 :

$$= * + \tilde{W}^e = R^*$$

$$: \tilde{W}^e = \frac{W_t - W_0}{W_0} -$$

$$R^* - ( ) ,$$

· (  $\tilde{W} > 0$  )

· (  $\tilde{W} < 0$  )

· , ·  
 :

$$(R^* = * + \tilde{W}^e > 1 ) .$$

· , ( ) ;

$$(R^* = * + \tilde{W}^e < 1 ) .$$

· ( ) .

· ( , )

· , ·

- :  $M = pL(, Y)$
- :  $M^* = p^*L^*(^*, Y^*)$
- :  $= ^* + w/w - 1,$

:  $L, L^* -$

$p, p^* -$

,  $^* -$

$W -$

$Y, Y^* -$

( )

( .17.1.):

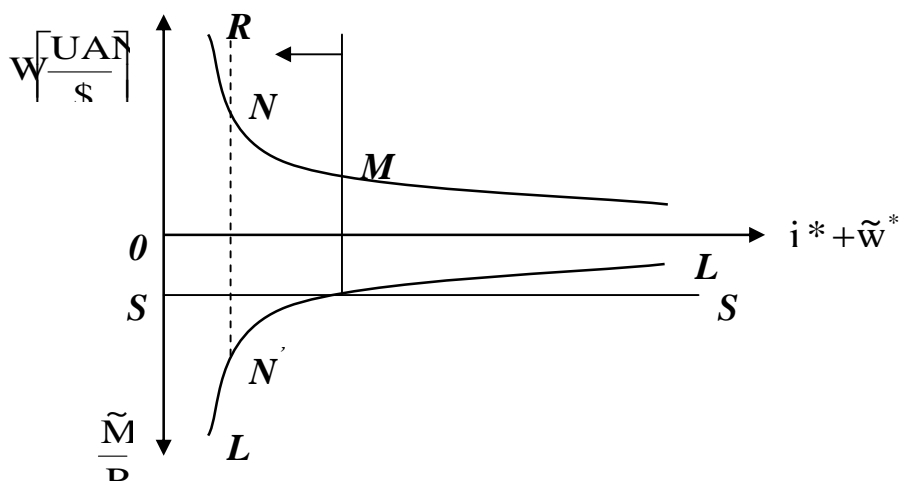

. 17.1.

:  $RR^* -$

;

$LL -$

$SS -$

( ).  $(\tilde{M}/P) - SS$  .

( ); N.

( ) ( ),  $( = R^* = * + w^*)$

$(\tilde{M}/P)$  ( ),

$(R^* > i)$ ,

N

$\tilde{w}^e$

$W_o$ ,

( )

:  $R^* = i^*$ ,

$i = i^* = R^*$ .

$$\tilde{M} = pL ( i Y),$$

$$\tilde{M}^* = p^*L^* ( i^*Y^*),$$

$$W = p/p^* \dot{p},$$

:  $\dot{p}$  -

( )

( )

,

,

,

.

(

)

:

)

(

);

)

;

)

(

).

-

.

:

•

:

$-p/p^*$

•

:

.

:

1.

,

.

2.

.

?

3.

.

?

4.

?

18

:

,

,

.

,

( ) Y.

,

*Ex- Im.*

,

:

$$Y = C + I + G + Ex - Im$$

$$, \quad Y - C = S, \quad :$$

$$S + Im = G + I + Ex$$

: S -

,

G -

,

-

IS-LM

,

,

IS LM

Y i.

LM, IS, Z.

$Y$   $i$ . ( .18.1)

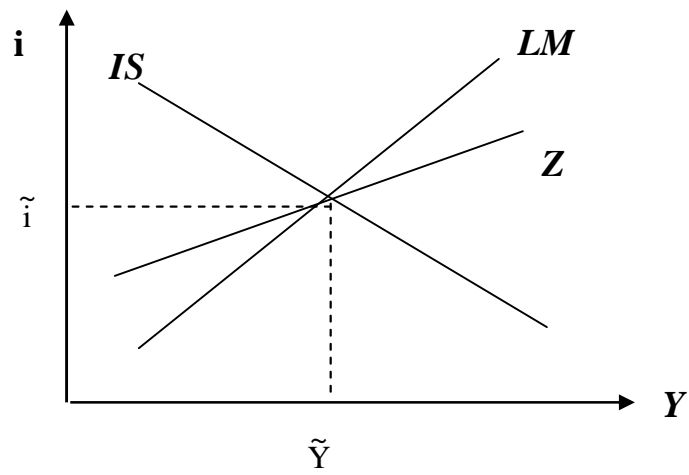

. 18.1.

IXSIm –  
(  
LM –

LM:  $L(Y, ) = M,$

: L –  $Y$



Z -

( , )

( )

$$K' = \frac{\partial Y}{\partial X} = \frac{1}{(s+im)} = \frac{1}{(1-c+im)}$$

: s -  
 -  
 im -

(dS)

(dY):

$$S = \frac{\partial S}{\partial Y}$$

:

.

,

,

:

(Ex )

(Y )

-

,

(K )

(i ),

(I ).

,

.

,

,

,

.

(d )

(dY):

$$C = \frac{\partial C}{\partial Y}$$

-

(dIm)

(dY):

$$Im = \frac{\partial Im}{\partial Y}$$

( ”) -

,

(dY)

-

.

— ,  
:

$$\frac{\partial Y}{\partial I} = \frac{1}{S + Im}$$

: s -  
Y -

.

:

$$\frac{\partial Y}{\partial I} = \frac{S^* + im^*}{SS^* + Sim^* + Si^*m}$$

: im -

,

.

:

$I \uparrow \rightarrow Y \uparrow \rightarrow Im \uparrow \Rightarrow Ex^* \uparrow \rightarrow Y^* \uparrow \rightarrow I^*m \uparrow \Rightarrow Ex \uparrow \rightarrow Y \uparrow \rightarrow Im \uparrow \Rightarrow Ex^* \uparrow \rightarrow Y^* \uparrow \Rightarrow$

,

1,

,

,

2,

,

2 . .

,

.

— .  
— ,  
( 2-3 %  
) (2-3 % ).  
— ,  
·  
— ,  
·  
·  
:  
— , ,  
·  
— ,  
·  
— ( ,  
) )  
·  
:  
— , , ,  
( );  
— , ,  
, ,  
( ).

.  
 ,  
 :  
 - - ,  
 - - ,  
 - - ,  
 - - .

( .18.2).

( ) - ( ISXIm),  
 (LM) (Z).

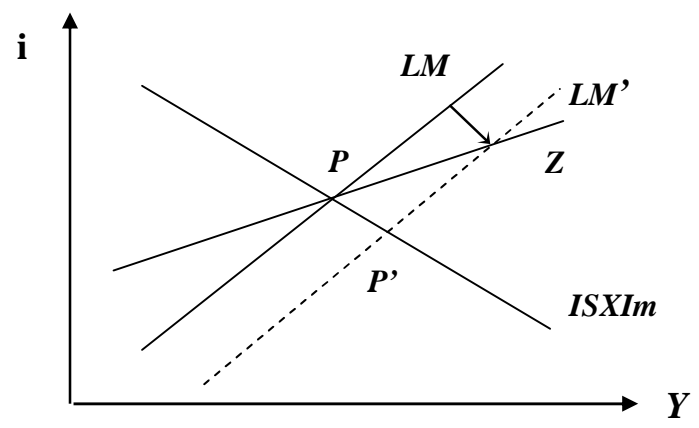

.18.2.

( LM LM)

, , ,  
 - ( )

( .18.3):

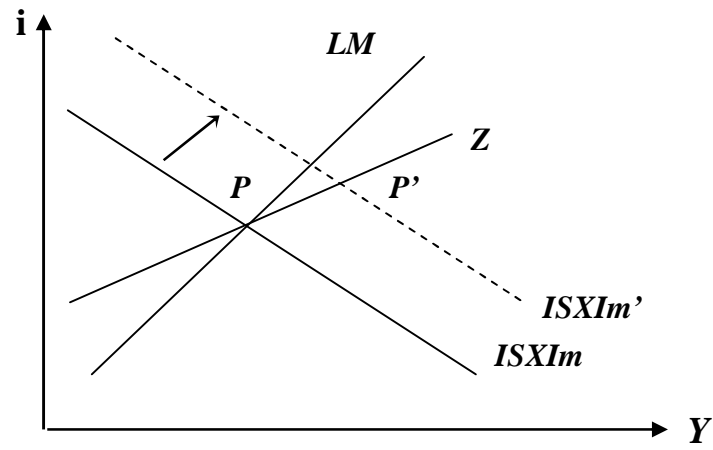

. 18.3.

(  $ISXIm$   $ISXIm'$ ),

( .18.4):

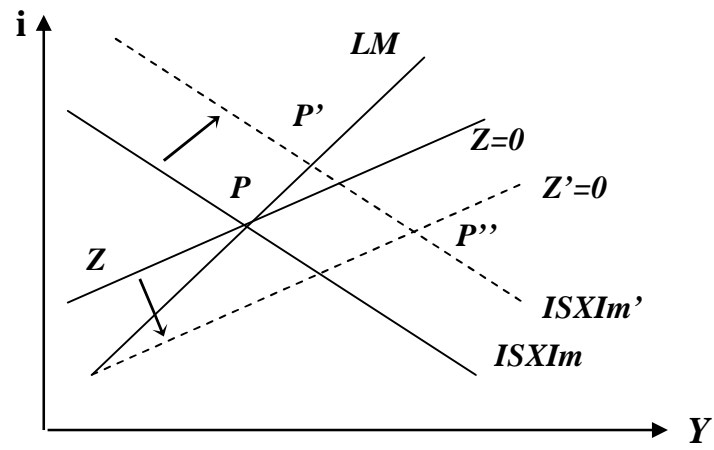

. 18.4.

Z :

$$Ex - Im - Tr = K$$

( $Ex > Im$ )

ISXIm ISXIm',

( ) .

, Z=0

(

Z=0:  $Ex - m$

-  $Tr = K$ ).

(  $p''$  ).

Z=0

1.

2.

3.

4.

19

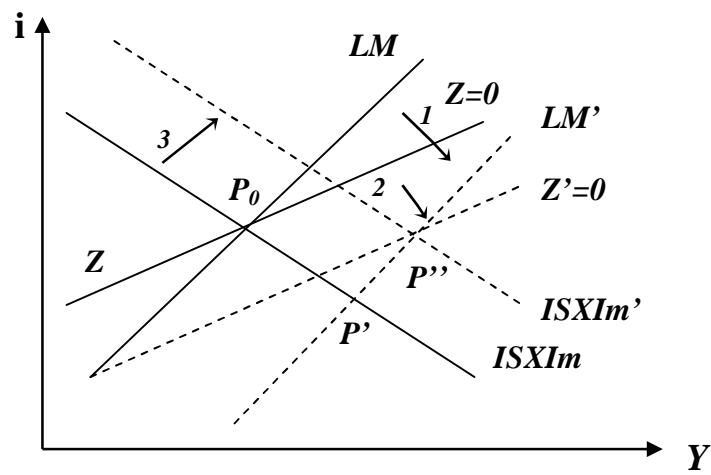

. 19.1.



(.19.1):

LM LM'

( ),  
 ISXIm  
 ISXIm', Z=0 Z'=0 , « »  
 « » - p''.

ISXIm

ISXIm'

(Z''>0).

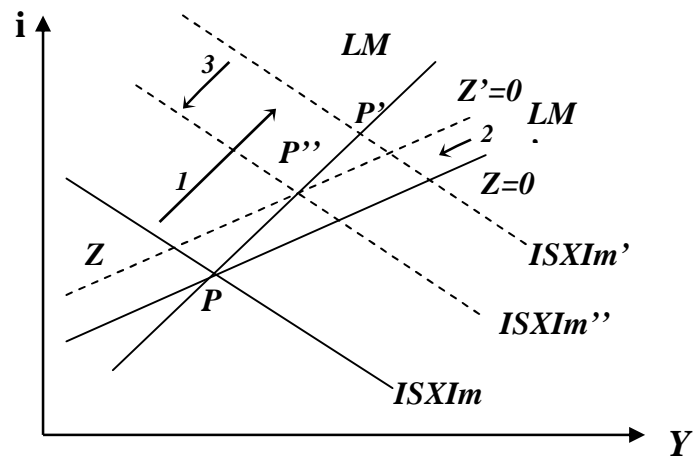

. 19.2.

:

(  $Z=0$  ).

ISXIm'

,

( ) « » « »  
 $p''$ .

(

),

.

. :

.

:

1.

.

2.

?

3.

?

«

».

- ,  
 , .  
 -  
 ( )  
 , .  
 ( ) -  
 .  
 , ,  
 ,  
 ( )  
 .  
 . . ( ) 1, 2  
 :

$$P_1 = A_1/A_2 \quad (1)$$

:  $A_1/A_2 - 1$   
 $2$   
 .  
 ( )  
 1 , 2,  
 :

$$A_1/A_2 < A_1'/A_2', \quad P_1 < P_2 \quad (2)$$

:  $P_1 = A_1/A_2 - 2i$  ( )  
 I;  
 $P_2 = A_1'/A_2' - 2i$  ( )  
 ) 1 2.

(2) , I ( )  
 1.

: , ,  
 ( , ,  
 - ) ,  
 ( ,  
 - , ).  
 , -  
 ,  
 - , , - .  
 , ,  
 1 2 ( )  
 :

$$Poi( ) < Pwi < Poi( ), (3)$$

: Pwi - 1,  
 Poi( ) - ( ) 1 -  
 ;  
 Poi( ) - ( ) i -  
 .  
 ,  
 , ( ) 1,  
 2 :

$$P1 = V2/V1, (4)$$

: V1, V2 -

1  
 2

1.

1.

6,

6.

	1 .	1 .
	200	150
	170	170

:

- ) ;
- ) ;
- ) ;
- ) ;
- ) ;
- ) ;
- ) ;

2.

7.

7.

	(            ),	
	-	
	10	30
,	50	90

:

) , -  
 , ;  
 ) , ;  
 ) , ;  
 , - , ;  
 ) - , ;  
 ) , , .

3.

8.

8.

	, .	
,	50	67
	25	100

:

) ;

)

;

)

;

)

,

;

)

,

,

.

4.

,

9.

,

-

.

9.

	( )	
( .)	8	6
( .)	40	20

,

:

)

;

)

,

;

)

;

)

;

)

-

,

;

) ,

.

**5**

-

.

1000

,

,

,

1200

.

5

2

.

-

,

3

.

1.

(

,

).

2.

,

,

,

.

3.

(

).

4.

,

,

.

**6**

.

60 .

40 .

,

-

,

-30 .

70 .

,

-

.



- .  
 :  
 ) ,  
 - ;  
 ) ,  
 - ;  
 ) ,  
 - ;  
 ) ,

2.

13 14.

7

.10.,

, , . , ?  
 , ?  
 ;

10.

2009 ., ( . . )

	-166,4	+145,9	+51,1	-18,5	+19,7
	-156,2	+129,2	-20,9	-28,8	+12,3
	+144,4	-104,0	+18,8	+11,1	-9,3
	-41,8	+25,2	-2,1	-17,7	-6,1

8

,  
 1,55 . 1 .  
 1,35 . 1 .  
 ?  
 ?

9

,  
 ( )  
 - .  
 ( .11).

11.

		1,305	1,987
		0,19	0,25
		0,017	0,021
		0,0202	0,0219
		0,0013	0,0008
		0,0039	0,0078

,  
 , 300%  
 ?  
 ,  
 , 3%,  
 1,5%?

10

:

EU/USD    FRF/USD    BEF/USD    DEM/USD    USD/GBP  
 1,3560/80    5,5500/50    30,45/70    1,5200/70    1,7860/900,

:

- )                      BEF    USD;
- )                      EU    USD;
- )                      DEM    FRF;
- )                      GBP    BEF?

,

GBP    EU ?

11.

GBP/USE (    .12)

12.

-	1,6700	1,6780
-            (30)	50	40

30-

GBP / USD?

12.

,                      -                      1,55    U/USD,  
                          1,65    U /USD?                      -  
 8%                      ,                      -    -                      - 4%                      .

:

1. , « »:

) , ,

) , ,

) , ,

) , ,

) , ,

2. :

) ;

) ;

) .

3. :

) , ,

) ,

) ,

4. - :

)

) ;

) « »;

) ;

) .

5. :

) ;

) ;

) ;

)

6. :

) - ;

) ;

) ;

) .

7. :

) . ;

) . ;

) . ;

) . ;

) . .

8. ) - ;  
) ;  
) , ;  
) ,

9. . :  
) ;  
) ;  
) ;  
) .

10. :  
) ;  
) , ;  
) ;  
) .

11. . :  
) ;  
) ;  
) ;  
) .

12. ,  $\frac{1}{3}$   
:  
) , ;  
) , , ;  
) , , .

13. :  
) ;  
) ;  
) .

14. ,  
- :  
) ;

) ;  
) ;  
) .

**15.**

, :

) ;  
) ;  
) ;  
) ;  
)

**16.**

:

) . ;  
) . ;  
) . ;  
) . ;  
) . .

**17.**

:

) ;  
) ;  
) ;  
) ;  
) .

**18.**

:

) ;  
) ;  
) ;  
) .

**19.**

:

) , ;  
) ;  
) ( ) ;  
) .

**20.**

:

) ;  
) ;  
) ;  
) - .

21. ) ;  
 ) ;  
 ) ;  
 ) .
22. , :  
 ) , , , ;  
 ) ;  
 ) ;  
 ) .
- 23.« » :  
 ) , ;  
 ) ;  
 ) ;  
 ) , , .
24. :  
 ) ;  
 ) ;  
 ) ;  
 ) .
25. « » :  
 ) ;  
 ) ;  
 ) ;  
 ) — , — .
26. :  
 ) , , ;  
 ) , , ;  
 ) ;  
 ) .
27. — :  
 ) ;  
 ) ;  
 ) ;  
 ) .

28. ” ”  
)  
,  
)  
;  
)  
)  
)  
) ) )

29. , :  
) ;  
) ;  
) ;  
) .

30. :  
) ;  
) ;  
) ;  
) ;  
) .

31. :  
) ;  
) ;  
) ;  
) ” ;  
) .

32. :  
) ;  
) ;  
) ;  
) ;  
) .

33. ( :  
) ;  
) ” 200 . . ;  
) .

34. :



)  
)  
)  
)

**35.**

)  
)  
)

**36.**

)  
)  
)

**37.**

)  
)  
)  
)

**38.**

)  
)  
)  
)

**39.**

)  
)  
)  
)  
)

40.

)  
)

;

;

:

)  
)

;

41.

)  
)  
)  
)

;

;

;

;

:

42.

)  
)  
)  
)  
)

:

;

;

;

;

43.

)  
)”

)

(

:

;

200

.

.

;

)  
)”

”

”

”

”

;

44.

)  
)  
)  
)  
)

;

;

;

;

.

:

45.

)  
)  
)  
)

;

;

;

:

.

**46.** ;  
 ) ;  
 ) ;  
 ) ;  
 ) , .

**47.** :  
 ) , , ,  
 ) ; , , ,  
 ) , , ,  
 ) .

**48.** 2003 .  
 . 2003 .  
 - . 300 . 500 ”  
 , ,100  
 . . :  
 ) ;  
 ) ;  
 ) ;  
 ) ;  
 ) .

**49.** ?:  
 ) ;  
 ) ;  
 ) ;  
 ) ;  
 ) .

**50.** :  
 ) ;  
 ) ;  
 ) ;

**51.** , 300 , 1 -  
 0,2 , - 350 0,3 , ?  
 ) ;  
 ) ;

52.

)

;

)

)

;

53.

)

=

/

\* 100%;

)

=

/

\* 100%;

)

=

/

\*

100%;

)

=

/

\* 100%;

54.

)

)

)

55.

)

)

)

56.

)

)

)

)

- 1.
- 2.
- 3.
- 4.
- 5.
- 6.
- 7.
- 8.
- 9.
- 10.
- 11.
- 12.
- 13.
- 14.
- 15.
- 16.
- 17.
- 18.
- 19.
- 20.
- 21.
- 22.
- 23.
- 24.

:

, ’ .

“ ”.

.

.

“ ”.

, .

.

.

:

- - .

.

’

.

“ ”.

.

.

.

,

- .

.

.

.

,

.

.

.

25. .
26. .
27. .
28. .
29. - .
30. .
31. .
32. .
33. .
34. .
35. - .
36. .
37. ; .
38. .
39. , .
40. : .
41. “ ” “ ’ ”.
42. .
43. .
44. : .
45. .
46. : .
47. .
48. “ ”
49. , .
50. , .
51. .

52.

53.

54.

55.

56.

57.

58.

59.

60.

61.

62.

63.

64.

65.

66.

67. ’

68.

69.

70.

71.

72.

73.

74.

75.

76.

77.

78.

1. . . . .  
- ∴ ,2000.
2. . . . .- ∴ ,2002.
3. . . . .- , ,1996.
4. „ . . . .  
.- ∴ ,2001.
5. . . . . - / , ,  
2007.
6. . . . . 2- „,- ∴:1997.
7. . . . .  
.- ∴ ,1998.
8. : . . . / .  
. . . , . . . .- ∴ - ,1996.
9. . . . „ . . . .  
.- ∴ . . . . , - “ ”,1998.
10. . . . „ . . . . - ∴  
,2003.
11. . . . .- ∴ : ,1999. – 784 .
12. . . . „ . . . .  
. . . . .- ∴:“ ”,“ ”,1995.
13. . . . .- ,1998.
14. -  
: / . . . - . . . , . . .  
.- ∴ - ,1998. – 432 .
15. . . . „ . . . .  
. . . . . - ∴  
,2001.
16. . . . „ . . . .



17. . . , . . . . -  
 .: ,1996.
18. . , . . .  
 . . . .: . - .: - -  
 ,1997.
19. . . :  
 . - :“ ”,2001.
20. . . . - .: - ,2002.
21. . . . - .: ,2002.
21. . . . : . . - .:  
 ,1996. International Banking Handbook. Ed. by W.H.Baughn,  
 D.R.Mandich. - Homewood: Dow Jones-Irwin, 1993. Melvin .  
 International money & finance, 4th ed. - Harper Collins, N.Y.C., 1994.

”	.....	3
1.	.	
1.	“ ”	8
2.	.....	13
3.	.....	35
4.	-	44
5.	:	57
6.	.....	68
7.	.....	79
8.	.....	85
9.	.....	92
10.	-	107
2.	.	
11.	.....	122
12.	.....	131
13.	.....	137
14.	.....	145
15.	.....	158
16.	.....	163
17.	,	169
18.	.....	175
19.	.....	184
	.....	187
	( )	205
	.....	208

:

“ ”

6.030507 „ ”

01.09.2011. 30 42/4  
Pollux. . . .  
- . . . 50 .

“ ”

49005, . , . . , 19